

HERO 11
BLACK

Rejoignez le mouvement GoPro



@GoPro



@GoPro



@GoPro



facebook.com/GoPro



@GoPro



pinterest.com/GoPro

Table des matières

Découvrez HERO11 Black	6
Configuration de votre caméra	8
Familiarisation avec votre GoPro	14
Personnalisation de votre GoPro	30
Outils avancés HERO11 Black	41
Utilisation de QuikCapture	49
Ajout de balises HiLight	51
Réglage de l'orientation de l'écran	52
Enregistrement vidéo	54
Paramètres vidéo	63
Prise de vues	66
Paramètres photo	73
Capture en accéléré	75
Paramètres du mode Accéléré	81
Diffusion en direct et mode Webcam	85
Contrôle de l'exposition	86
Contrôle vocal de votre GoPro	90
Lecture de votre contenu	94
Connexion à l'application GoPro Quik	98

Table des matières

Transfert de vos contenus	100
Définition de vos préférences	105
Messages importants	114
Réinitialisation de votre caméra	116
Fixation de votre GoPro	118
Retrait de la porte	124
Maintenance	126
Informations sur la batterie	127
Dépannage	131
Spécifications techniques : Vidéo	133
Spécifications techniques : Photo	149
Spécifications techniques : Accéléré	155
Spécifications techniques : Protune	162
Assistance clientèle	172
Marques déposées	172
Informations réglementaires	172

Découvrez HERO11 Black

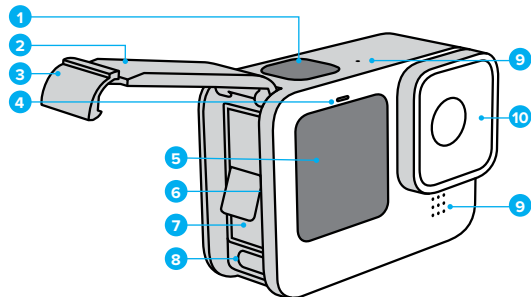

1. Bouton Obturateur 
2. Porte
3. Loquet de la porte
4. Témoin d'état
5. Écran avant
6. Fente pour carte microSD
7. Batterie
8. Port USB-C
9. Microphone
10. Objectif amovible

Découvrez HERO11 Black

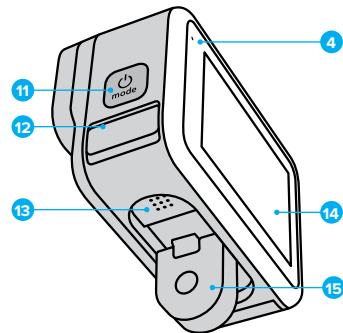

11. Bouton Mode 
12. Système d'évacuation
(Conçu pour évacuer l'eau.
Il ne s'agit pas d'une
porte/d'un loquet.
N'essayez pas de l'ouvrir.)
13. Haut-parleur
14. Écran tactile
15. Tiges articulées

Découvrez comment utiliser les accessoires fournis avec votre GoPro.
Consultez la section [Fixation de votre GoPro](#) (page 118).

Configuration de votre caméra

CARTES SD

Vous aurez besoin d'une carte microSD (vendue séparément) pour enregistrer vos vidéos et photos. Utilisez une carte de marque répondant aux exigences suivantes :

- microSD, microSDHC ou microSDXC
- Classe V30, UHS-3 ou supérieure
- Jusqu'à 512 Go de capacité

Pour consulter la liste des cartes microSD recommandées, rendez-vous sur gopro.com/microsdcards.

Assurez-vous que vos mains sont propres et sèches avant de manipuler votre carte SD. Vérifiez les consignes du fabricant pour connaître la plage de température acceptable de votre carte et consulter d'autres informations importantes.

Attention : les performances des cartes SD peuvent se dégrader au fil du temps, ce qui affectera la capacité de votre caméra à enregistrer vos contenus. Essayez de remplacer une carte ancienne par une nouvelle carte si vous rencontrez des problèmes.

ASTUCE DE PRO : gardez votre carte SD en bon état en la reformatant régulièrement. Cette opération effacera l'intégralité de votre contenu multimédia. Pensez donc à l'enregistrer d'abord.

1. Balayez l'écran arrière vers le bas pour accéder au tableau de bord.
2. Balayez l'écran vers la gauche et appuyez sur Préférences > Réinitialiser > Formater la carte SD.

Pour savoir comment enregistrer vos vidéos et photos, consultez la section [Transfert de vos contenus \(page 100\)](#).

Configuration de votre caméra

BATTERIE RECHARGEABLE

Pour bénéficier de performances optimales, veillez à utiliser la batterie Enduro avec votre nouvelle GoPro.

ASTUCE DE PRO : il existe un moyen très simple de vérifier l'état de votre batterie et de vous assurer que vous utilisez le bon modèle.

1. Balayez l'écran arrière vers le bas pour accéder au tableau de bord.
2. Faites glisser vers la gauche et appuyez sur Préférences > À propos > Infos de la batterie.



AVERTISSEMENT : Même si des batteries autres que GoPro peuvent être insérées dans votre HERO11 Black, elles pourraient limiter considérablement les performances de votre caméra. L'utilisation de batteries autres que GoPro annulera également votre garantie et peut provoquer un incendie, une décharge électrique, ou représenter d'autres risques à la sécurité.

Pour plus d'informations sur la sécurité et l'utilisation de la batterie, consultez la section [Informations sur la batterie \(page 127\)](#).

Configuration de votre caméra

INSERTION DE LA CARTE SD ET DE LA BATTERIE

1. Déverrouillez le loquet et ouvrez la porte.



2. Une fois la caméra éteinte et la batterie retirée, insérez votre carte SD dans l'emplacement pour carte avec l'étiquette orientée vers le compartiment de la batterie.

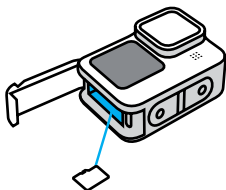

Vous pouvez éjecter la carte en appuyant dessus avec l'ongle, dans l'emplacement.

Configuration de votre caméra

3. Insérez la batterie.

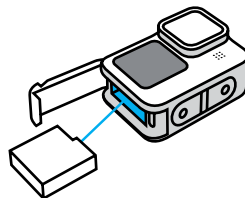

4. Connectez la caméra à un chargeur USB ou à un ordinateur à l'aide du câble USB-C fourni.

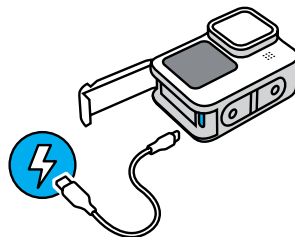

Il faut compter environ 3 heures pour charger complètement la batterie. Le témoin d'état de la caméra s'éteint lorsque le chargement est terminé. Pour en savoir plus, consultez la section [Informations sur la batterie \(page 127\)](#).

ASTUCE DE PRO : pour un chargement plus rapide, utilisez le Supercharger GoPro (vendu séparément).

Configuration de votre caméra

5. Débranchez le câble et fermez la porte une fois la charge terminée. Assurez-vous que la porte est bien fermée et le loquet verrouillé avant d'utiliser votre caméra.

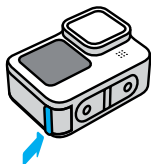

REMARQUE : la porte de votre caméra est amovible. Assurez-vous que la porte est bien fermée et verrouillée après la fermeture.

Configuration de votre caméra

MISE À JOUR DU LOGICIEL DE VOTRE CAMÉRA

Pour bénéficier des dernières fonctionnalités de votre caméra GoPro et de performances optimales, veuillez à utiliser la version la plus récente du logiciel.

Mise à jour avec l'application GoPro Quik

1. Téléchargez l'application depuis l'App Store d'Apple ou Google Play.
2. Suivez les instructions affichées dans l'application pour connecter votre caméra à votre appareil mobile. Si un nouveau logiciel de caméra est disponible, l'application vous indique comment l'installer.

Mise à jour manuelle

1. Rendez-vous sur gopro.com/update.
2. Sélectionnez HERO11 Black dans la liste des caméras.
3. Sélectionnez *Mettre à jour votre caméra manuellement* et suivez les instructions.

ASTUCE DE PRO : vous souhaitez savoir quelle version du logiciel vous utilisez ? Voici où se trouvent ces informations.

1. Balayez l'écran arrière vers le bas pour accéder au tableau de bord.
2. Faites glisser vers la gauche et appuyez sur Préférences > À propos > Infos de la caméra.

Familiarisation avec votre GoPro

MISE SOUS TENSION

Appuyez sur le bouton Mode  pour allumer votre caméra.

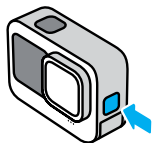

MISE HORS TENSION

Appuyez sur le bouton Mode  pendant 3 secondes pour l'éteindre.

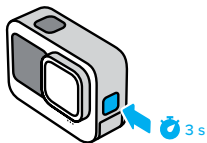

AVERTISSEMENT : soyez prudent lors de l'utilisation de votre GoPro, ainsi que de ses supports et accessoires. Faites attention à ce qui se passe autour de vous afin d'éviter de vous blesser ou de blesser autrui.

Veillez à suivre toutes les législations locales, y compris l'ensemble des lois relatives à la confidentialité des données susceptibles d'interdire l'utilisation de caméras dans certaines zones.

Familiarisation avec votre GoPro

ÉCRAN AVANT

L'écran LCD avant affiche l'état de votre caméra et une vue en direct de l'objectif. Cela permet de capturer encore plus facilement des images parfaites.

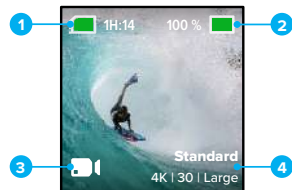





1. Durée d'enregistrement/Photos restantes
2. État de la batterie
3. Mode actuel (Vidéo, Photo ou Accélééré)
4. Paramètres de capture

Familiarisation avec votre GoPro

Options d'affichage

L'écran avant propose quatre options d'affichage.

1. Balayez l'écran arrière vers le bas pour accéder au tableau de bord.
2. Appuyez sur  pour accéder aux paramètres de l'écran avant.
3. Appuyez sur l'icône du paramètre souhaité.

Paramètre	Description
 Plein écran	Affiche l'aperçu en direct sous la forme d'une image plein écran. L'image est recadrée pour l'aperçu, mais sera capturée sans recadrage.
 Écran réel	Affiche l'aperçu en direct de la vue de l'objectif sans recadrage.
 État uniquement	Affiche l'état de la caméra sans l'aperçu en direct de la vue de l'objectif.
 Écran éteint	Désactive l'écran. Utilisez ce paramètre dans des environnements sombres dans lesquels la lumière de l'écran peut interférer avec votre prise de vue. Ce paramètre optimise également l'autonomie de la batterie.

Familiarisation avec votre GoPro

UTILISATION DE L'ÉCRAN TACTILE ARRIÈRE

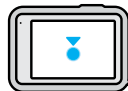

Appuyer

Sélectionnez un élément pour l'activer ou le désactiver.

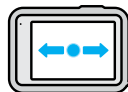

Balayez l'écran vers la gauche ou vers la droite

Bascule entre les modes Vidéo, Photo et Accélééré.

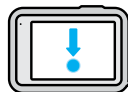

Balayez l'écran vers le bas à partir du bord de l'écran

Permet d'ouvrir le tableau de bord lorsque votre caméra est en orientation paysage.



Balayez l'écran vers le haut à partir du bord de l'écran

Affiche la dernière photo ou vidéo que vous avez prise et accède à la galerie multimédia.

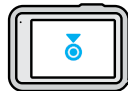

Appuyez longuement sur l'écran de capture

Active et règle le contrôle de l'exposition.

Familiarisation avec votre GoPro

ASTUCE DE PRO : vous pouvez masquer les informations d'état de votre caméra et les icônes sur l'écran avant et arrière en appuyant sur l'écran arrière. Appuyez de nouveau sur l'écran ou appuyez sur un bouton pour les faire réapparaître.

RÉALISATION DU CLICHÉ PARFAIT

1. Il vous suffit d'appuyer sur le bouton Obturateur  pour commencer l'enregistrement.

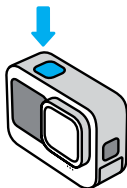

2. Appuyez de nouveau sur le bouton Obturateur  pour arrêter l'enregistrement (modes Vidéo, Accéléré et Diffusion en direct uniquement).

Familiarisation avec votre GoPro

Votre GoPro possède trois modes de capture principaux.

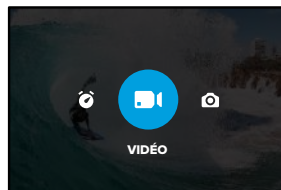

À l'aide de l'écran tactile arrière, glissez vers la gauche ou la droite pour sélectionner le mode souhaité.

COMMANDES FACILES (PAR DÉFAUT)

Les commandes faciles permettent de cadrer, de filmer et d'obtenir des résultats incroyables avec votre GoPro, aussi facilement que possible. Chaque mode est préchargé avec des paramètres de capture ultra-polyvalents, parfaits pour la plupart des prises de vue.

Vidéo (par défaut)

Enregistre des vidéos 5.3K à 30 images par seconde avec l'objectif numérique Large. Comprend des raccourcis à l'écran qui facilitent le changement d'objectif numérique et la réalisation d'images au ralenti.

Photo

Prend des photos 27 MP au format d'image 8:7 avec l'objectif numérique Large. Comprend des raccourcis à l'écran pour changer d'objectif numérique et configurer le retardateur photo.

Familiarisation avec votre GoPro

Accélééré

Capture des images TimeWarp en 4K avec l'objectif numérique Large. Comprend un raccourci à l'écran pour changer d'objectif numérique et de bande de vitesse.

COMMANDES PROFESSIONNELLES

Les commandes professionnelles déverrouillent les paramètres pré-réglés de votre GoPro et vous permettent de prendre le contrôle total de tous les modes, paramètres et fonctionnalités.

Vidéo (par défaut)

Comprend les pré-réglages Standard, Plein format, Activité, Cinéma et Ralenti.

Pour en savoir plus, consultez la section [Enregistrement vidéo \(page 54\)](#).

Photo

Comprend les pré-réglages Photo, Rafale et Nuit.

Pour en savoir plus, consultez la section [Prise de vues \(page 66\)](#).

Accélééré

Comprend les pré-réglages TimeWarp, Filés d'étoiles, Light painting, Filés de feux de véhicules, Accélééré et Nuit en accéléré.

Pour en savoir plus, consultez la section [Capture en accéléré \(page 75\)](#).

Familiarisation avec votre GoPro

Attention : vous pouvez choisir le pré-réglage qui sera chargé et prêt à être utilisé lorsque vous mettez votre caméra GoPro sous tension.

1. Balayez l'écran arrière vers le bas pour accéder au tableau de bord.
2. Faites glisser vers la gauche et appuyez sur Préférences > Général > Pré-réglage par défaut.

ASTUCE DE PRO : Lorsque la caméra est allumée, vous pouvez appuyer sur le bouton Mode  pour changer de mode.

BASCULEMENT ENTRE LES COMMANDES

Votre GoPro utilise les commandes faciles par défaut, mais vous pouvez passer aux commandes pro en quelques gestes.

1. Balayez l'écran arrière vers le bas pour accéder au tableau de bord.
2. Faites glisser votre doigt vers la gauche et appuyez sur Interface pour basculer entre les commandes faciles et pro.

Familiarisation avec votre GoPro

MODES VIDÉO

Ces modes vous aident à optimiser les performances vidéo en fonction de la façon dont vous utilisez votre caméra.

1. Balayez l'écran arrière vers le bas pour accéder au tableau de bord.
2. Faites glisser vers la gauche et appuyez sur ⚡ pour basculer d'un mode à l'autre.

Qualité maximale (par défaut)

Comprend les résolutions et fréquences d'images maximales pour obtenir les meilleures vidéos et images en mode Ralenti important.

Pour en savoir plus, consultez la section *Mode Vidéo en qualité maximale (page 139)*.

Autonomie prolongée

Utilise des résolutions vidéo et des fréquences d'images de qualité moyenne pour vous aider à capturer des images incroyables tout en prolongeant l'autonomie de la batterie. Pour en savoir plus, consultez la section *Paramètres du mode Batterie prolongée (page 142)*.

ASTUCE DE PRO : utilisez le préréglage Standard en mode Autonomie prolongée.

Familiarisation avec votre GoPro

ÉCRAN TACTILE

L'écran tactile arrière permet d'accéder aux paramètres de capture de votre caméra.

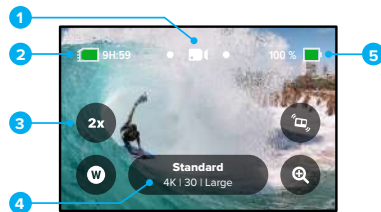

1. Mode actuel (Vidéo, Photo ou Accéléré)
2. Durée d'enregistrement/Photos restantes
3. Raccourcis écran personnalisables
4. Paramètres de capture
5. État de la batterie

Attention : les paramètres de capture ne sont pas disponibles lorsque vous utilisez votre GoPro en orientation portrait. Veillez à choisir les paramètres dont vous avez besoin avant de faire pivoter votre caméra.

ASTUCE DE PRO : appuyez sur le bouton Mode  pour revenir rapidement à cet écran à partir de quasiment n'importe où.

Familiarisation avec votre GoPro

MODIFICATION DES PRÉRÉGLAGES

Chaque mode de capture possède des préréglages qui permettent de basculer facilement entre le meilleur mode et les meilleurs réglages pour votre cliché.

1. Appuyez sur les paramètres de capture.

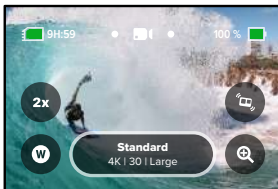

2. Appuyez sur le préréglage que vous désirez. Tous les paramètres de préréglage sont verrouillés dans votre caméra et prêts à l'emploi.

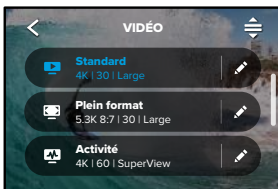

Familiarisation avec votre GoPro

PERSONNALISATION DES PRÉRÉGLAGES

Vous pouvez modifier les paramètres de vos préréglages en quelques actions seulement.

1. Depuis l'écran de capture, vous pouvez appuyer longuement sur les paramètres de capture pour passer directement au menu des paramètres.

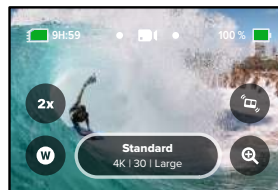

2. Appuyez sur le paramètre que vous souhaitez modifier.

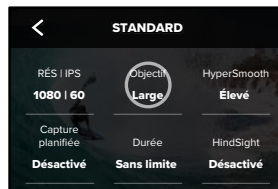

Familiarisation avec votre GoPro

Les instructions qui apparaissent à l'écran vous donnent un aperçu de vos options.

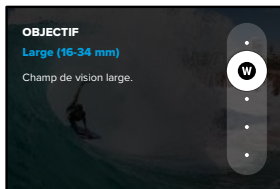

Pour plus de détails sur les paramètres, consultez la section [Spécifications techniques \(à partir de la page 133\)](#).

3. Faites défiler l'écran vers le bas pour accéder aux paramètres les plus avancés.



Pour en savoir plus sur tous les paramètres avancés, consultez la section [Protune \(à partir de la page 162\)](#).

Familiarisation avec votre GoPro

4. Appuyez sur  pour enregistrer vos modifications et revenir à l'écran des préséglages.

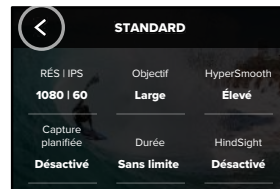

Attention : Vous ne pouvez pas supprimer les préséglages préchargés, mais vous pouvez les personnaliser comme vous le souhaitez. Vous pouvez également créer vos propres préséglages personnalisés.

Pour en savoir plus, consultez la section [Création de vos propres préséglages \(page 30\)](#).

ASTUCE DE PRO : Vous pouvez également accéder au menu des paramètres en appuyant sur  à côté du préséglage que vous souhaitez modifier.

Familiarisation avec votre GoPro

RESTAURATION DES PRÉRÉGLAGES PAR DÉFAUT

Vous pouvez revenir aux paramètres d'origine à tout moment.

1. Appuyez sur .

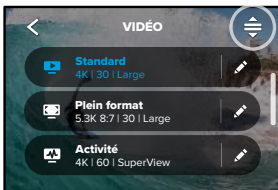

2. Appuyez sur .

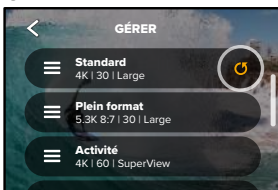



3. Appuyez sur Terminé.

Attention : vous pouvez également faire défiler l'écran jusqu'à la fin de la liste des paramètres et appuyer sur Restaurer.

Familiarisation avec votre GoPro

NAVIGATION À L'AIDE DES BOUTONS

Même si votre caméra GoPro est étanche, l'écran tactile ne fonctionne pas sous l'eau. Utilisez les boutons et l'écran avant pour changer de modes et de préréglages.

1. Lorsque la caméra est allumée, vous pouvez appuyer sur le bouton Mode  pour changer de mode.
2. Maintenez le bouton Mode enfoncé, puis appuyez sur le bouton Obturateur . Un menu apparaîtra sur l'écran avant.
3. Appuyez sur le bouton Mode pour parcourir les préréglages.
4. Utilisez le bouton Obturateur pour sélectionner un préréglage.

Attention : le tableau de bord et la galerie multimédia ne sont pas disponibles lorsque vous naviguez à l'aide des boutons.

Personnalisation de votre GoPro

CRÉATION DE VOS PROPRES PRÉRÉGLAGES

Les paramètres de capture les plus adaptés lors d'une journée sur les pistes de ski ne seront pas forcément aussi efficaces pour des enregistrements en intérieur. Des préréglages personnalisés vous permettent de configurer et d'enregistrer les paramètres pour ces deux cas de figure, afin que vous puissiez passer d'un mode à l'autre en un clin d'œil.

1. Appuyez sur les paramètres de capture, puis sur  en haut à droite de l'écran.

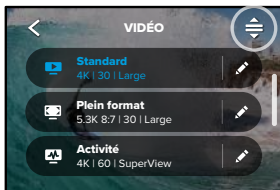

2. Appuyez sur  en haut à droite de l'écran.

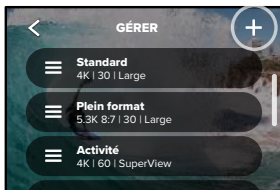

Personnalisation de votre GoPro

3. Choisissez un mode prédéfini.

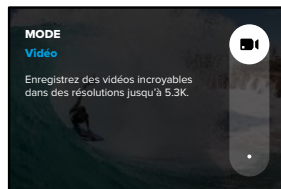

Appuyez sur un paramètre pour le modifier.



Les instructions qui apparaissent à l'écran vous donnent un aperçu de vos options. Pour en savoir plus sur tous les paramètres, consultez la section *Spécifications techniques (à partir de la page 133)*.

Personnalisation de votre GoPro

4. Faites défiler l'écran vers le bas pour accéder aux paramètres les plus avancés.

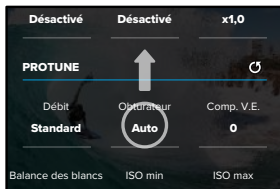

Pour plus de détails sur les paramètres avancés, consultez la section *Protune (à partir de la page 162)*.

5. Appuyez sur ✓ lorsque vous avez terminé.



Personnalisation de votre GoPro

6. Choisissez une icône et un nom pour votre préréglage.

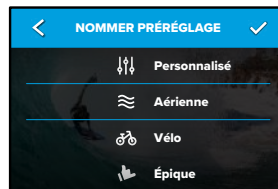

7. Appuyez sur ✓ pour enregistrer votre préréglage.

Vous devrez peut-être affiner vos préréglages après les avoir testés. Appuyez sur ✎ à côté du préréglage pour l'adapter.

Personnalisation de votre GoPro

SUPPRESSION DE VOTRE PRÉRÉGLAGE

1. Appuyez sur .



2. Appuyez sur .



Attention : vous pouvez également faire défiler l'écran jusqu'à la fin de la liste des paramètres et appuyer sur Supprimer.

Personnalisation de votre GoPro

PARAMÈTRES SUGGÉRÉS

Voici quelques-uns des meilleurs modes et paramètres pour la capture de vos activités préférées. Essayez-les en guise de points de départ pour vos préréglages, puis utilisez-les de façon à trouver ce qui correspond le mieux à vos attentes.

Activité	Vidéo	Photo
Aérienne	<ul style="list-style-type: none">• 4K60, objectif Large• 1080p120, objectif Large• Vidéo TimeWarp x15	<ul style="list-style-type: none">• Photo en accéléré (intervalle de 1 seconde), 1080p120, objectif Large• Rafale (fréquence de 30/3), objectif Large
Vélo	<ul style="list-style-type: none">• 5.3K30 8:7, objectif Large• 4K30 4:3, objectif Large• 2.7K60 4:3, objectif Large• Vidéo TimeWarp x15	<ul style="list-style-type: none">• Photo en accéléré (intervalle de 5 secondes), objectif Large
En intérieur	<ul style="list-style-type: none">• 4K30 4:3, objectif Large• 1080p30, objectif Large	<ul style="list-style-type: none">• Photo, objectif Large
Mécanique	<ul style="list-style-type: none">• 4K30 4:3, objectif Large• 2.7K60 4:3, objectif Large• Vidéo TimeWarp x15	<ul style="list-style-type: none">• Photo en accéléré (intervalle de 5 secondes), objectif Large
Utilisation avec une fixation	<ul style="list-style-type: none">• 5.3K30, objectif Large• 4K60 4:3, objectif Large• Vidéo TimeWarp automatique	<ul style="list-style-type: none">• Photo en accéléré (intervalle de 5 secondes), objectif Large

Personnalisation de votre GoPro

Activité	Vidéo	Photo
En extérieur	<ul style="list-style-type: none">• 5.3K30, objectif Large• 4K60 4:3, objectif Large• Vidéo TimeWarp x10	<ul style="list-style-type: none">• Photo, objectif Large
Point de vue*	<ul style="list-style-type: none">• 4K60 4:3, objectif Large• 4K120 4:3, objectif Large• Vidéo TimeWarp x15	<ul style="list-style-type: none">• Photo en accéléré (intervalle de 2 secondes), objectif Large• Rafale (fréquence de 30/3), objectif Large
Selfie	<ul style="list-style-type: none">• 4K30 4:3, objectif Étroit• 4K60 4:3, objectif Large	<ul style="list-style-type: none">• Photo, objectif Étroit, SuperPhoto, Retardateur photo
Neige	<ul style="list-style-type: none">• 4K60, objectif Large• 1080p120, objectif Large• Vidéo TimeWarp x15	<ul style="list-style-type: none">• Photo en accéléré (intervalle de 1 secondes), objectif Large• Rafale (fréquence de 30/3), objectif Large
Randonnée	<ul style="list-style-type: none">• 4K30 4:3, objectif Large• 4K60 4:3, objectif Large• Vidéo TimeWarp x15	<ul style="list-style-type: none">• Photo, objectif Large

Personnalisation de votre GoPro

Activité	Vidéo	Photo
Voyage	<ul style="list-style-type: none">• 5.3K30, objectif Large• 4K60 4:3, objectif Large• Vidéo TimeWarp x10	<ul style="list-style-type: none">• Photo, objectif Large
Aquatique	<ul style="list-style-type: none">• 4K60, objectif Large• 1080p240, objectif Large	<ul style="list-style-type: none">• Photo en accéléré (2 ou 5 secondes), objectif Large• Rafale (fréquence de 30/6), objectif Large

**Les clichés Point de vue (POV) correspondent à ceux qui sont pris à partir de votre point de vue à l'aide d'une fixation pour le corps ou la main.*

Personnalisation de votre GoPro

PERSONNALISATION DE VOS RACCOURCIS À L'ÉCRAN

Les raccourcis à l'écran vous permettent d'accéder rapidement aux paramètres de capture de votre caméra. Chaque mode possède ses propres raccourcis par défaut, que vous pouvez toutefois modifier en fonction des paramètres que vous utilisez le plus souvent. Vous pouvez même configurer différents raccourcis pour chaque préréglage.

1. Appuyez sur  à côté du préréglage que vous souhaitez modifier.

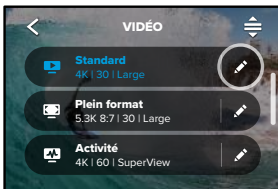

2. Faites défiler jusqu'à Raccourcis écran.



Personnalisation de votre GoPro

3. Appuyez à l'endroit où vous souhaitez placer votre nouveau raccourci.

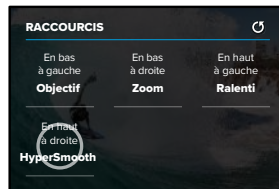

4. Faites défiler tous les raccourcis disponibles sur la droite et choisissez celui que vous souhaitez.

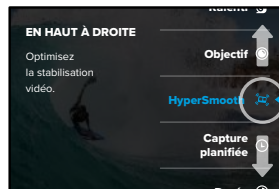

Pour plus d'informations sur les raccourcis, reportez-vous aux sections *Spécifications techniques* (à partir de la page 133) et *Protune* (à partir de la page 162).

Personnalisation de votre GoPro

- Appuyez sur  pour enregistrer vos modifications et revenir à l'écran des préréglages.

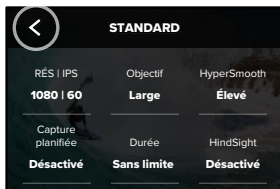

Il vous suffit maintenant d'appuyer sur le raccourci pour modifier les paramètres.

Outils avancés HERO11 Black

Votre caméra GoPro est fournie avec la fonction Outils avancés, une suite complète de paramètres de prise de vue intelligents qui démultiplient vos possibilités d'une simple pression sur le bouton de l'obturateur.

HINDSIGHT

HindSight est une fonctionnalité puissante qui peut capturer jusqu'à 30 secondes de vidéo avant que vous appuyiez sur le bouton Obturateur. Cela vous permet d'enregistrer des moments forts, même après qu'ils se sont produits.

Utilisation de HindSight

Imaginez que votre enfant soit l'élément décisif qui permet à son équipe de gagner un match important. C'est un moment que vous ne pouvez pas laisser passer. Lorsque la fonctionnalité HindSight est activée, vous pouvez cadrer votre prise de vue, mais vous n'avez pas besoin de lancer l'enregistrement. Appuyez sur le bouton Obturateur  une fois qu'il a sorti le grand jeu. HindSight enregistre la vidéo capturée avant que vous appuyiez sur le bouton Obturateur (jusqu'à 30 secondes) et poursuit l'enregistrement jusqu'à ce que vous arrêtiez la vidéo.

Configuration de HindSight

- Après avoir choisi un préréglage vidéo, appuyez longuement sur les paramètres de capture pour accéder au menu des paramètres.

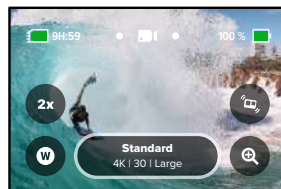

Outils avancés HERO11 Black

2. Appuyez sur HindSight.

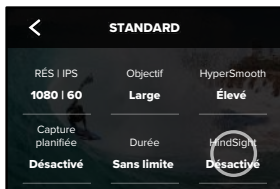

3. Réglez HindSight sur 15 ou 30 secondes.

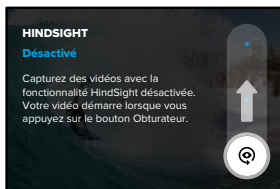

Outils avancés HERO11 Black

L'icône  sur l'écran tactile arrière vous indique que HindSight est activé. Appuyez sur le bouton Obturateur  pour commencer l'enregistrement lorsque vous le souhaitez.

L'indicateur situé en haut au centre de l'écran devient bleu lorsque la mémoire tampon HindSight est pleine. Cela signifie que votre caméra stocke les 15 ou 30 secondes précédentes en vidéo. Cette vidéo ne sera enregistrée que si vous appuyez sur le bouton Obturateur  pour démarrer l'enregistrement.

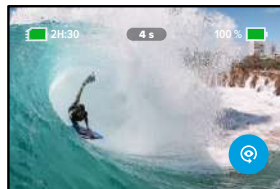

Attention : assurez-vous d'avoir verrouillé les paramètres de capture souhaités avant de lancer HindSight. Vous ne pourrez plus modifier les paramètres une fois HindSight activé.

Outils avancés HERO11 Black

Vous pouvez également appuyer sur Arrêter HindSight à tout moment pour annuler HindSight et économiser la batterie.

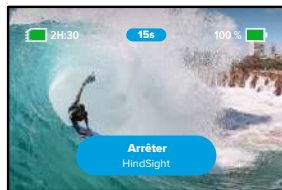

Votre caméra mettra également HindSight en pause si vous n'avez pas commencé à enregistrer 15 minutes après l'activation de HindSight. Il s'agit là aussi d'économiser la batterie.

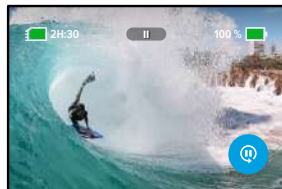

Attention : HindSight capture la vidéo pendant toute la durée de son fonctionnement (même lorsque vous n'enregistrez pas activement). En fonction de votre usage, HindSight peut utiliser la capacité de la batterie de votre caméra plus rapidement qu'en mode vidéo normal.

Outils avancés HERO11 Black

CAPTURE PLANIFIÉE

La capture planifiée vous permet de configurer votre caméra GoPro pour qu'elle s'allume automatiquement et réalise un cliché jusqu'à 24 heures à l'avance. Cette fonction est disponible pour tous les préréglages.

Configuration de la capture planifiée

1. Appuyez longuement sur les paramètres de capture sur l'écran de capture pour accéder au menu des paramètres.

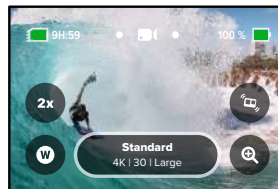

2. Appuyez sur Capture planifiée.

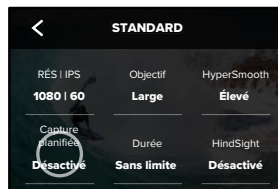

Outils avancés HERO11 Black

- Définissez le moment auquel vous souhaitez que votre caméra GoPro capture l'image.



- Après avoir réglé l'heure, vous pouvez éteindre votre GoPro ou continuer à utiliser les autres préreglages de votre caméra.

Attention : votre GoPro restera allumée après la prise de vue. Elle s'éteindra automatiquement une fois que la période d'inactivité définie dans Préférences sera écoulée.

- Balayez l'écran arrière vers le bas pour accéder au tableau de bord.
- Faites glisser vers la gauche et appuyez sur Préférences > Général > Arrêt automatique désactivé.

ASTUCE DE PRO : utilisez la durée de capture pour choisir la durée de prise de vue lorsque vous utilisez la capture planifiée. Votre caméra interrompt automatiquement l'enregistrement une fois la prise de vue réalisée. Vous devrez appuyer sur le bouton Obturateur  pour arrêter l'enregistrement si vous n'utilisez pas la durée de capture.

Outils avancés HERO11 Black

DURÉE DE CAPTURE

Utilisez la durée de capture pour définir la durée d'enregistrement avant que votre GoPro ne s'arrête. Cette fonction est disponible en modes Vidéo, TimeWarp, Accélééré et Nuit en accéléré par incréments de 15 secondes à 3 heures.

Configuration de la durée de capture

- Appuyez longuement sur les paramètres de capture sur l'écran de capture pour accéder au menu des paramètres.

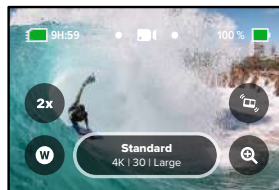

- Appuyez sur Durée.

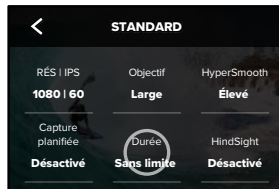

Outils avancés HERO11 Black

3. Choisissez la durée de votre prise de vue.



4. Appuyez sur le bouton Obturateur  pour commencer l'enregistrement. Votre GoPro s'arrêtera automatiquement après avoir enregistré pendant la durée définie.

Attention : la durée de capture définit la durée d'enregistrement de votre GoPro. La durée de votre vidéo finale varie en fonction du mode que vous utilisez. Les vidéos TimeWarp et en accéléré seront plus courtes que la durée définie.

ASTUCE DE PRO : choisissez Sans limite pour capturer des images sans limite de durée. Appuyez sur le bouton Obturateur  pour arrêter l'enregistrement.

Utilisation de QuikCapture

QuikCapture est le moyen le plus rapide et le plus facile d'allumer votre GoPro et d'obtenir le cliché parfait. Il suffit d'appuyer sur le bouton Obturateur.

ENREGISTREMENT DE VIDÉOS AVEC QUIKCATURE

1. Une fois votre caméra éteinte, appuyez sur le bouton Obturateur .

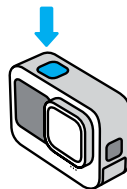

2. Appuyez de nouveau sur le bouton Obturateur  pour arrêter l'enregistrement et éteindre votre caméra.

Attention : lors de l'utilisation de QuikCapture, votre caméra démarre l'enregistrement en appliquant les paramètres utilisés en dernier.

Pour découvrir les autres options du mode Vidéo, consultez la section [Enregistrement vidéo \(page 54\)](#).

Utilisation de QuikCapture



DÉSACTIVATION DE QUIKCAPTURE

Le mode QuikCapture est activé par défaut, mais il est possible de le désactiver.

1. Balayez l'écran arrière vers le bas pour accéder au tableau de bord.
2. Appuyez sur .

ASTUCE DE PRO : étant donné que la caméra est allumée uniquement pendant l'enregistrement, QuikCapture est un excellent moyen d'optimiser la durée de vie de la batterie.

Ajout de balises HiLight

Marquez comme favoris les moments préférés de vos vidéos et de vos photos en appuyant sur le bouton Mode  pendant l'enregistrement ou la lecture. Vous ajouterez ainsi une balise HiLight  qui permet de retrouver ces moments plus facilement lorsque vous regardez vos images, créez une vidéo ou recherchez un cliché spécifique.

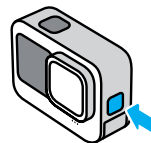

Vous pouvez également ajouter des balises HiLight en disant « GoPro, HiLight » lorsque le contrôle vocal est activé et en appuyant sur  lorsque vous regardez vos images avec l'application GoPro Quik.

ASTUCE DE PRO : l'application Quik recherche des balises HiLight lorsqu'elle crée des vidéos. Cela permet de garantir que les moments préférés seront inclus dans vos stories.

Réglage de l'orientation de l'écran

Vous pouvez facilement basculer entre des clichés au format paysage et portrait en faisant pivoter votre caméra. La caméra peut même capturer des photos et vidéos à l'endroit lorsqu'elle est montée à l'envers.

L'orientation est verrouillée lorsque vous appuyez sur le bouton Obturateur . Si votre caméra s'incline pendant l'enregistrement, dans des montagnes russes par exemple, votre image s'incline en même temps. Vous capturerez ainsi chaque rotation.

VERROUILLAGE DE L'ORIENTATION

Vous pouvez verrouiller l'orientation de l'écran en mode paysage ou portrait. Cette fonctionnalité est très utile lorsque vous utilisez une fixation pour le corps ou la main. C'est dans ces moments-là que vous risquez le plus de réaliser une prise de vue dans la mauvaise orientation.

Balayez l'écran arrière vers le bas pour accéder au tableau de bord.

1. Tournez votre caméra dans l'orientation souhaitée.
2. Appuyez sur  dans le tableau de bord.

L'écran est maintenant verrouillé selon l'orientation de caméra choisie.

Attention : cette méthode de verrouillage de l'écran fonctionne uniquement lorsque l'orientation est définie sur Toutes (par défaut) dans Préférences.

Réglage de l'orientation de l'écran

CONFIGURATION DU VERROUILLAGE EN MODE PAYSAGE

Vous pouvez également configurer votre GoPro pour qu'elle enregistre uniquement en mode paysage.

Balayez l'écran arrière vers le bas pour accéder au tableau de bord.

1. Faites glisser vers la gauche et appuyez sur Préférences > Affichages > Orientation.
2. Passez du mode Auto (par défaut) au mode Paysage.

Votre GoPro enregistre à l'endroit, quel que soit le sens dans lequel elle se trouve. Vous pouvez également verrouiller l'orientation sur le tableau de bord.

Enregistrement vidéo

Votre GoPro est livrée avec cinq préréglages vidéo. Une fois que vous avez sélectionné votre préréglage, appuyez sur le bouton Obturateur  pour commencer l'enregistrement.

STANDARD (PAR DÉFAUT)

Préréglage polyvalent idéal pour tout type d'enregistrement. Il enregistre des vidéos 5.3K (1080p en mode Autonomie prolongée) à 30 images par seconde (ips) pour une lecture plein écran sur votre téléphone et votre téléviseur. L'objectif numérique est réglé sur Large pour capturer un plus grand angle de la scène dans le cadre.

PLEIN FORMAT (MODE QUALITÉ MAXIMALE UNIQUEMENT)

Ce préréglage permet de capturer des vidéos 5.3K au format d'image ultra-immersif 8:7 à 30 ips avec l'objectif numérique Large. Avec plus de hauteur et de largeur, il est idéal pour créer des prises de vue verticales extra-hautes 9:16 ou de la taille dont vous avez besoin pour n'importe quelle plateforme de réseau social avec moins de recadrage.

ACTIVITÉ

Utilisez ce préréglage pour réaliser des images ultra-immersives de vos activités préférées. Il enregistre des vidéos 4K (2.7K en mode Autonomie prolongée) à 60 ips avec l'objectif numérique SuperView. Votre vidéo possède ainsi le look GoPro classique avec une lecture haute résolution en plein écran.

CINÉMA

Capture de superbes vidéos haute résolution 5.3K (4K en mode Autonomie prolongée) à 30 ips. Ce préréglage utilise l'objectif numérique Linéaire (avec verrouillage de l'horizon en mode Qualité maximale) pour lisser l'effet fisheye et donner à vos images un aspect cinématographique spectaculaire.

Enregistrement vidéo

RALENTI

Idéal pour capturer les scènes d'action rapides, ce préréglage enregistre des images 2.7K à 240 ips (1080p à 240 ips en mode Autonomie prolongée) avec l'objectif Large. Cela vous permet de ralentir jusqu'à 8 fois la vitesse normale pendant la lecture et de capturer des détails incroyables que vous ne pouvez pas voir à l'œil nu.

RACCOURCIS À L'ÉCRAN

Les préréglages vidéo comprennent quatre raccourcis par défaut, mais vous pouvez les remplacer par les raccourcis de votre choix.

Pour en savoir plus, consultez la section [Personnalisation de vos raccourcis à l'écran](#) (page 38).

Ralenti

Appuyez sur le raccourci Ralenti pour modifier la vitesse d'enregistrement de votre vidéo.

1. Appuyez sur **2x** avant de commencer l'enregistrement.

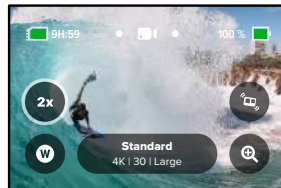

Enregistrement vidéo

- Utilisez le curseur pour sélectionner un ralenti x1 (à 24 ou 30 images par seconde), x2, x4 ou x8.

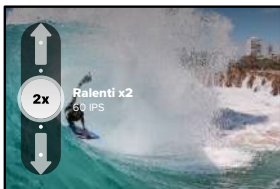

Attention : les vitesses disponibles dépendent de la résolution et de l'objectif numérique que vous sélectionnez. Le ralenti n'est pas disponible lors de l'enregistrement en 5K 4:3.

- Appuyez sur le bouton Obturateur  pour commencer l'enregistrement.

ASTUCE DE PRO : toute vidéo enregistrée en mode Ralenti peut être lue au ralenti ou à vitesse normale.

Enregistrement vidéo

Objectifs numériques

Le changement d'objectif numérique sur votre caméra GoPro est aussi simple que l'installation d'un autre objectif sur les anciennes caméras. Les objectifs numériques ont une incidence sur le champ de vision, le recadrage et l'effet fisheye de votre cliché.

- Appuyez sur .

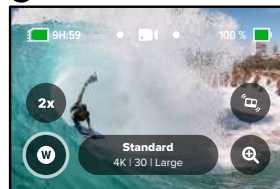

Enregistrement vidéo

- Faites défiler les options pour afficher un aperçu en direct de chacune d'elles, puis appuyez sur celle que vous souhaitez utiliser.

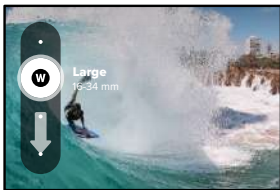

Attention : certains objectifs numériques fonctionnent uniquement avec des fréquences d'images très précises. Si nécessaire, votre caméra GoPro ajuste automatiquement la fréquence d'images lorsque vous changez d'objectif.

ASTUCE DE PRO : utilisez les objectifs numériques Linéaire avec verrouillage de l'horizon et Linéaire avec maintien de l'horizon pour donner à vos vidéos l'aspect cinématographique des productions professionnelles en conservant un horizon droit et stable.

Pour en savoir plus, consultez la section [Verrouillage de l'horizon / Maintien de l'horizon](#) (à partir de la page 144).

Enregistrement vidéo

HyperSmooth

Le raccourci HyperSmooth vous permet de choisir rapidement votre niveau de stabilisation vidéo.

- Appuyez sur  avant de commencer l'enregistrement.

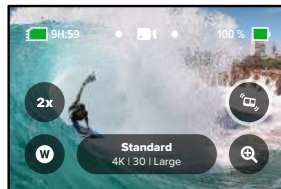

- Utilisez le curseur pour activer ou désactiver HyperSmooth, et sélectionner Boost ou AutoBoost.

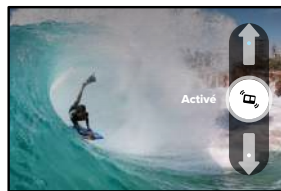

Pour en savoir plus, consultez la section [Stabilisation vidéo HyperSmooth](#) (page 147).

Enregistrement vidéo

Attention : les options HyperSmooth disponibles dépendent de la résolution vidéo et de la fréquence d'images que vous sélectionnez.

ASTUCE DE PRO : l'option HyperSmooth Boost assure une stabilisation vidéo optimale en recadrant l'image avec précision. Désactivez HyperSmooth pour les images non recadrées et non stabilisées, ou utilisez les paramètres Activé ou AutoBoost pour des vidéos stabilisées avec un champ de vision plus large.

Zoom tactile

Le zoom tactile permet de capturer une vue plus rapprochée de l'action.

1. Appuyez sur .

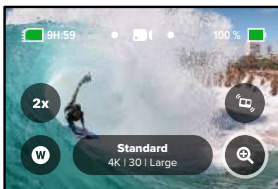

Enregistrement vidéo

2. Utilisez le curseur pour sélectionner le niveau de zoom.

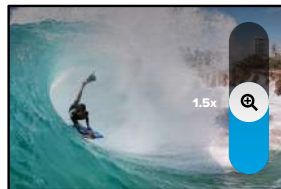



3. Le niveau de zoom est verrouillé tant que vous ne le réglez pas de nouveau, que vous ne changez pas de mode de capture ou que vous n'éteignez pas votre caméra.

Enregistrement vidéo

BOUCLE VIDÉO



Le mode Boucle vous permet d'économiser de l'espace sur votre carte SD en enregistrant une boucle continue jusqu'à ce que vous ayez capturé le moment recherché. Utilisez ce mode quand vous attendez que quelque chose arrive (pendant que vous pêchez, par exemple) ou lorsqu'il est possible que rien ne se passe (comme pour une caméra embarquée).

Voici comment ce mode fonctionne :

- Si vous sélectionnez des intervalles de 5 minutes, seules les 5 dernières minutes sont sauvegardées lorsque vous appuyez sur le bouton Obturateur  pour arrêter l'enregistrement.
- Si vous enregistrez pendant 5 minutes et que vous n'appuyez pas sur le bouton Obturateur , votre caméra repartira en arrière et enregistrera par-dessus le début de la vidéo.

Configuration du mode Boucle vidéo

Pour capturer une boucle vidéo, vous devrez configurer un nouveau pré réglage.

1. Appuyez sur les paramètres de capture vidéo, puis sur  en haut à droite de l'écran.
2. Appuyez sur  en haut à droite de l'écran.
3. Appuyez sur Boucle et choisissez les paramètres que vous souhaitez pour votre vidéo.

Paramètres vidéo

Voici un aperçu des paramètres vidéo. Appuyez sur , puis sur le paramètre à modifier.

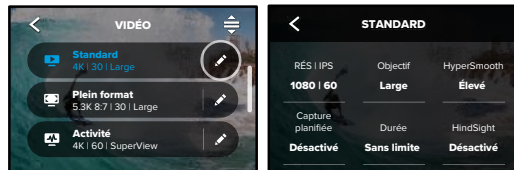

RÉS | IPS

C'est ici que vous pouvez choisir le format d'image, la résolution (RÉS) et la fréquence d'images (également appelée images par seconde ou ips) de vos vidéos. Les formats d'image sont répertoriés sur la ligne supérieure. Les résolutions figurent sur la ligne du milieu. Les fréquences d'images figurent en bas de l'écran.

Appuyez sur le paramètre que vous souhaitez utiliser pour votre vidéo. Votre caméra sélectionnera les meilleurs paramètres compatibles disponibles. Par exemple, si vous appuyez sur le format d'image 16:9, votre caméra choisira automatiquement une vidéo 5.3K à une fréquence d'images de 60 ips. Ces paramètres seront surlignés en bleu et affichés au centre de l'écran. Il suffit d'appuyer sur une autre résolution ou fréquence d'images pour effectuer des modifications. *Attention* : les paramètres disponibles dépendent du format d'image, de la résolution et de la fréquence d'images que vous sélectionnez. Les paramètres compatibles sont indiqués en bleu ou en blanc. Les paramètres non compatibles sont indiqués en gris.

Paramètres vidéo

Pour en savoir plus, consultez les sections suivantes :

- [Résolution vidéo \(page 157\)](#)
- [Images par seconde \(IPS\) \(page 136\)](#)
- [Format d'image \(vidéo\) \(page 137\)](#)

OBJECTIF

Choisissez l'objectif numérique le mieux adapté à votre cliché : HyperView, SuperView, Large, Linéaire avec verrouillage/maintien de l'horizon ou Linéaire. L'objectif par défaut varie en fonction du pré réglage. Attention : les objectifs disponibles dépendent de la résolution et de la fréquence d'images que vous sélectionnez.

Pour en savoir plus, consultez la section [Objectifs numériques \(Vidéo\) \(page 138\)](#).

INTERVALLE (BOUCLE)

Choisissez la durée d'enregistrement de votre caméra GoPro avant de revenir en arrière pour enregistrer par-dessus le début de la vidéo. L'intervalle par défaut est de 5 minutes.

Pour en savoir plus, consultez la section [Intervalle de boucle \(page 148\)](#).

HYPERSMOOTH

Parfaite pour le vélo, le ski, les clichés capturés à la main et bien plus encore, la stabilisation vidéo HyperSmooth offre des images incroyablement fluides et d'une stabilité exceptionnelle, sans avoir à utiliser de stabilisateur. Les paramètres disponibles sont Désactivé, Activé, Boost et AutoBoost.

Pour en savoir plus, consultez la section [Stabilisation vidéo HyperSmooth \(page 147\)](#).

Paramètres vidéo

CAPTURE PLANIFIÉE

Définissez le moment où votre caméra GoPro s'allume et démarre l'enregistrement.

DURÉE

Choisissez pendant combien de temps votre caméra enregistre avant de s'arrêter automatiquement.

HINDSIGHT

Choisissez si l'option HindSight enregistre 15 ou 30 secondes de vidéo avant que vous appuyiez sur le bouton Obturateur .

RETARDATEUR

Définissez un retardateur de 3 ou 10 secondes pour votre vidéo.

ZOOM TACTILE

Le zoom tactile permet de capturer une vue plus rapprochée de l'action. Utilisez le curseur à droite pour verrouiller le niveau de zoom.

PROTUNE

Protune vous permet de contrôler manuellement les paramètres avancés, notamment Débit, Couleur, Limite ISO, Exposition et les paramètres du microphone.

Pour en savoir plus, consultez la section [Protune \(page 162\)](#).

Prise de vues

Votre GoPro possède trois préréglages Photo. Il vous suffit de choisir le type de photo que vous souhaitez réaliser, puis d'appuyer sur le bouton Obturateur  pour réaliser un cliché. Toutes les photos sont capturées en 27 MP grâce au format d'image 8:7 ultra-polyvalent, idéal pour les réseaux sociaux. L'objectif numérique par défaut des trois préréglages est réglé sur Large.

Pour en savoir plus, consultez la section [Format d'image \(vidéo\) \(page 137\)](#).

PHOTO (PAR DÉFAUT)

Utilisez ce préréglage pour capturer des photos avec le traitement d'image SuperPhoto. Une simple pression sur le bouton Obturateur  capture une photo unique.

RAFALE

Le mode Rafale capture une série de photos à une fréquence ultra-rapide. Ce mode convient parfaitement aux clichés d'actions rapides. Il capture automatiquement jusqu'à 30 photos en 1 seconde en fonction des conditions de luminosité.

NUIT

Le préréglage Nuit ajuste automatiquement la vitesse d'obturation de votre caméra pour laisser passer plus de lumière pour votre cliché. Ce mode convient parfaitement aux scènes sombres ou faiblement éclairées. Cependant, il n'est pas recommandé lorsque la caméra est en mouvement, qu'elle soit tenue à la main ou fixée.

Prise de vues

RACCOURCIS À L'ÉCRAN

Les préréglages photo comprennent quatre raccourcis par défaut, mais vous pouvez les remplacer par les raccourcis de votre choix.

Pour en savoir plus, consultez la section [Personnalisation de vos raccourcis à l'écran \(page 38\)](#).

Attention : un raccourci par défaut est créé uniquement pour le préréglage Photo, mais vous pouvez également le configurer en mode Rafale et Nuit.

Retardateur photo

Utilisez le retardateur pour les selfies, les clichés de groupe et plus encore.

1. Appuyez sur .

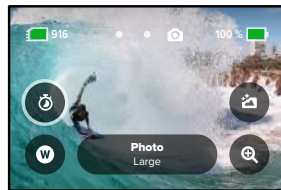

Prise de vues

2. Choisissez 3 secondes (parfait pour les selfies) ou 10 secondes (parfait pour les clichés de groupe).

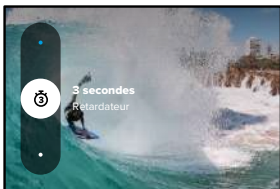

3. Appuyez sur le bouton Obturateur . Votre caméra lance le compte à rebours. Elle émet également un bip et le témoin d'état avant commence à clignoter. Les deux signaux s'accroissent jusqu'à la fin du compte à rebours et la réalisation de la photo.

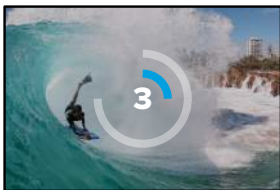

Attention : afin d'empêcher les clichés flous en faible luminosité, le retardateur est automatiquement réglé sur 3 secondes lorsque vous passez en mode Photo de nuit.

Prise de vues

Objectifs numériques

Les objectifs numériques modifient le champ de vision, le recadrage et l'effet fisheye de votre photo. N'hésitez pas à passer de l'un à l'autre pour trouver celui qui convient le mieux à votre cliché.

1. Appuyez sur .

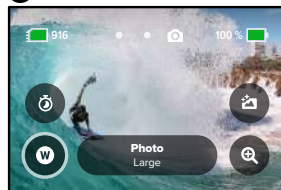

2. Faites défiler les options pour afficher un aperçu en direct de chacune d'elles, puis appuyez sur celle que vous souhaitez utiliser.

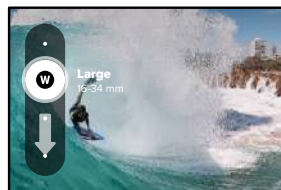

Prise de vues

Sortie

Votre caméra GoPro vous permet de décider du mode de traitement et d'enregistrement de vos photos. Le mode Photo (prise de vue d'une photo à la fois) vous offre le plus d'options possible.

Sortie	Mode	Description
SuperPhoto (par défaut)	Photo	Utilise automatiquement le traitement d'image avancé pour vous permettre d'obtenir un résultat éclatant, quelle que soit la luminosité. Le traitement de chaque cliché peut prendre plus de temps.
HDR	Photo	Combine plusieurs photos en un seul cliché. Fait ressortir les détails de la scène en mélangeant forte luminosité et ombres.
Standard	Photo, Rafale, Nuit	Enregistre les photos au format .jpg standard.
RAW	Photo, Rafale, Nuit	Enregistre chaque photo aux formats .jpg et .gpr pour que vous puissiez les utiliser avec vos logiciels d'édition de photos préférés.

Prise de vues

1. Appuyez sur .

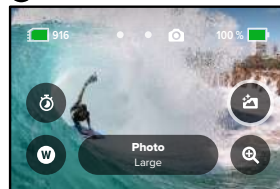

2. Faites défiler les options sur la droite, puis appuyez sur celle que vous souhaitez utiliser.



Prise de vues

Zoom tactile

Le zoom tactile permet de capturer une vue plus rapprochée de l'action.

1. Appuyez sur .

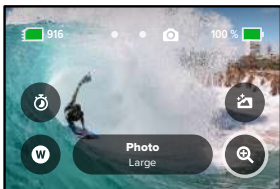

2. Utilisez le curseur pour sélectionner le niveau de zoom.

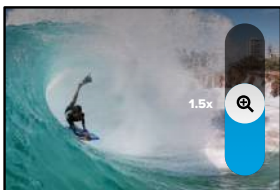

3. Le niveau de zoom est verrouillé tant que vous ne le réglez pas de nouveau, que vous ne changez pas de mode de capture ou que vous n'éteignez pas votre caméra.

ASTUCE DE PRO : vous pouvez configurer votre image en utilisant la combinaison des modes Rafale, Retardateur photo et Zoom.

Paramètres photo

Voici un aperçu des paramètres photo disponibles. Appuyez sur  pour accéder au menu des paramètres, puis sur le paramètre lui-même pour le modifier.

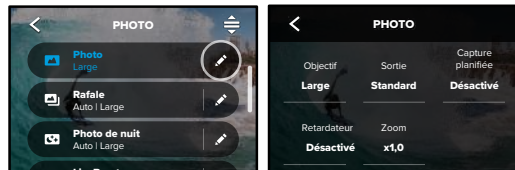

OBJECTIF

Choisissez l'objectif numérique le mieux adapté à votre cliché : Large ou Linéaire. Faites défiler les options dans la partie droite pour afficher un aperçu en direct de chacune d'elles, puis appuyez sur celle que vous souhaitez utiliser.

Pour en savoir plus, consultez la section [Objectifs numériques \(Photo\)](#) (à partir de la page 153).

SORTIE (PHOTO, RAFALE, NUIT)

Permet de définir le niveau de traitement de votre cliché et la manière dont les fichiers sont enregistrés. Choisissez le format SuperPhoto, HDR, Standard ou RAW.

Pour en savoir plus, consultez les sections suivantes :

- [SuperPhoto \(page 150\)](#)
- [Grande gamme dynamique \(HDR\) \(à partir de la page 150\)](#)
- [Format RAW \(à partir de la page 154\)](#)

Paramètres photo

CAPTURE PLANIFIÉE

Définissez le moment où votre caméra GoPro s'allume et prend une photo.

RETARDATEUR

Définissez un retardateur de 3 ou de 10 secondes pour votre photo.

ZOOM

Le zoom tactile permet de capturer une vue plus rapprochée de l'action. Utilisez le curseur à droite pour verrouiller le niveau de zoom.

OBTURATEUR (NUIT)

Définissez la durée d'ouverture de l'obturateur de votre caméra pour les photos de nuit. Choisissez une durée d'exposition plus longue pour des clichés plus sombres.

Pour en savoir plus, consultez la section [Vitesse d'obturation](#) (page 152).

FRÉQUENCE (RAFALE)

Définissez le nombre de photos que votre caméra prendra dans un intervalle de 1, 3, 6 ou 10 seconde(s).

Pour en savoir plus, consultez la section [Fréquence de rafale](#) (page 153).

PROTUNE (PHOTO, RAFALE, NUIT)

Protune vous permet de contrôler manuellement les paramètres avancés, notamment Obturateur, Débit, Couleur, Limite ISO et Exposition.

Pour en savoir plus, consultez la section [Protune \(à partir de la page 162\)](#).

Capture en accéléré

Le mode Accéléré transforme les événements longs en courtes vidéos partageables en capturant une série d'images vidéo à intervalles réguliers. Votre GoPro dispose de six préréglages Accéléré. Il vous suffit d'appuyer sur le bouton Obturateur  pour lancer l'enregistrement, puis d'appuyer de nouveau dessus pour l'arrêter.

TIMEWARP (VALEUR PAR DÉFAUT)

HERO11 Black vous permet d'accélérer le temps en utilisant la stabilisation vidéo TimeWarp, qui capture des vidéos en accéléré ultra-fluides lorsque vous êtes en mouvement. Ce préréglage permet de capturer des vidéos 4K avec l'objectif numérique Large tout en réglant automatiquement la vitesse de prise de vues pour bénéficier de résultats optimaux.

Appuyez sur l'écran pendant l'enregistrement pour activer la bande de vitesse. Cette action permet de ralentir la vitesse de votre vidéo TimeWarp en vitesse réelle ou à mi-vitesse. Appuyez une nouvelle fois sur l'écran pour accélérer de nouveau l'action.

ASTUCE DE PRO : vous pouvez également utiliser le bouton Mode  pour activer la bande de vitesse. Faites défiler l'écran jusqu'aux raccourcis dans le menu des paramètres pour la configurer.

FILÉS D'ÉTOILES

Fixez votre caméra à un objet statique ou à un trépied, orientez-la vers le ciel nocturne et laissez la science opérer. Filés d'étoiles utilise la rotation de la Terre et les étoiles pour créer de magnifiques traînées de lumière à travers le ciel. Utilisez l'effet de longueur de filé pour choisir la longueur de filé maximale, grande ou courte.

Capture en accéléré

LIGHT PAINTING

« Light painting » ou peinture à la lumière utilise une longue exposition pour créer des effets de trait brillants avec la lumière en mouvement. Fixez votre caméra à un objet statique ou à un trépied, munissez-vous d'une lampe de poche, d'un bâton lumineux ou d'une autre source de lumière et laissez libre cours à votre créativité.

FILÉS DE FEUX DE VÉHICULES

Fixez votre caméra à un objet statique ou à un trépied et pointez-la vers des véhicules en mouvement pour créer des images de traces lumineuses incroyables. Assurez-vous d'utiliser l'effet de longueur de filé pour choisir la longueur de filé maximale, grande ou courte.

ACCÉLÉRÉ

Utilisez ce préréglage pour capturer une vidéo en accéléré lorsque votre caméra est fixée et immobile. Il est idéal pour les couchers de soleil, les scènes de rue, les projets artistiques et les autres clichés sur une période prolongée. Il enregistre des vidéos 4K avec l'objectif numérique Large tout en capturant un cliché toutes les 0,5 seconde.

NUIT EN ACCÉLÉRÉ

Le mode Nuit en accéléré permet de capturer des vidéos en accéléré dans des conditions de faible luminosité ou dans l'obscurité. Il ajuste automatiquement la vitesse d'obturation pour laisser passer plus de lumière et sélectionne l'intervalle qui vous donnera les meilleurs résultats. Il enregistre des vidéos 4K avec l'objectif numérique Large. Le paramétrage Nuit en accéléré n'est pas recommandé lorsque la caméra est en mouvement, qu'elle soit tenue à la main ou fixée.

ASTUCE DE PRO : HERO11 Black peut prendre des photos en accéléré de jour comme de nuit. Il vous suffit d'accéder à l'option Format dans les paramètres et de choisir Photo.

Capture en accéléré

RACCOURCIS À L'ÉCRAN

Les préréglages du mode Accéléré comprennent deux raccourcis par défaut, que vous pouvez remplacer par les raccourcis de votre choix.

Pour en savoir plus, consultez la section [Personnalisation de vos raccourcis à l'écran \(page 38\)](#).

ASTUCE DE PRO : bien qu'il n'existe que deux raccourcis par défaut, vous pouvez en définir jusqu'à quatre.

Objectifs numériques

Changez d'objectif numérique pour modifier le champ de vision, le recadrage et l'effet fisheye de votre cliché.

1. Appuyez sur **W**.

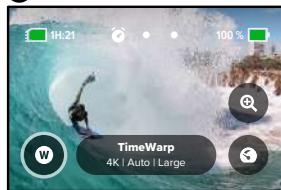

Capture en accéléré

2. Faites défiler les options pour afficher un aperçu en direct de chacune d'elles, puis appuyez sur celle que vous souhaitez utiliser.

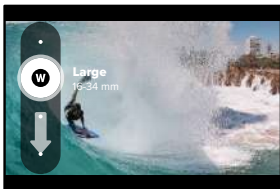

Attention : les objectifs disponibles varient en fonction du mode sélectionné.

Capture en accéléré

Zoom tactile

Le zoom tactile permet de capturer une vue plus rapprochée de l'action.

1. Appuyez sur .

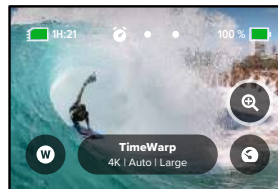

2. Utilisez le curseur pour sélectionner le niveau de zoom.

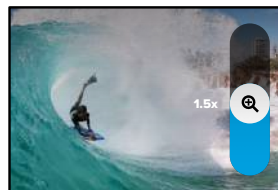

3. Le niveau de zoom est verrouillé tant que vous ne le réglez pas de nouveau, que vous ne changez pas de mode de capture ou que vous n'éteignez pas votre caméra.

Capture en accéléré

Bande de vitesse (TimeWarp)

Réglez la bande de vitesse pour ralentir votre vidéo TimeWarp en vitesse réelle x1 (30 ips) ou à mi-vitesse x0,5 (60 ips).

Attention : la mi-vitesse est disponible pour la capture d'images 1080p.

1. Appuyez sur  pour passer de la vitesse réelle (par défaut) à la mi-vitesse.

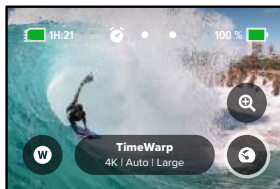

2. Appuyez sur l'écran pendant l'enregistrement pour ralentir votre vidéo. Appuyez une nouvelle fois pour accélérer de nouveau la vidéo.

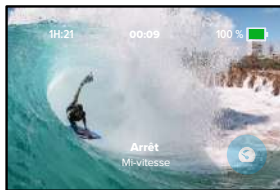

Paramètres du mode Accéléré

C'est ici que vous pouvez modifier les paramètres du mode Accéléré. Appuyez sur  puis sur le paramètre à modifier.

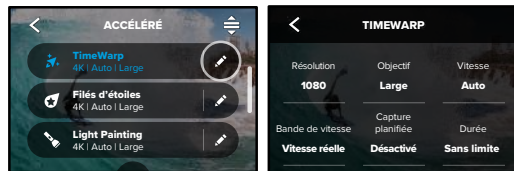

RÉSOLUTION

Les résolutions (RÉS) sont regroupées par format d'image. Les hautes résolutions 4:3 (idéales pour les selfies et les clichés de type point de vue) sont répertoriées sur la ligne supérieure. Les résolutions grand écran 16:9 (idéales pour les clichés cinématographiques) se trouvent sur la ligne inférieure.

Pour en savoir plus, consultez les sections suivantes :

- [Résolution vidéo \(TimeWarp et Vidéo en accéléré\) \(page 157\)](#)
- [Format d'image \(vidéo\) \(page 137\)](#)

OBJECTIF

Choisissez l'objectif numérique le mieux adapté à votre cliché : Large ou Linéaire. Faites défiler les options dans la partie droite pour afficher un aperçu en direct de chacune d'elles, puis appuyez sur celle que vous souhaitez utiliser.

Attention : les objectifs disponibles varient en fonction du mode sélectionné.

Pour en savoir plus, consultez la section [Objectifs numériques \(Photo\) \(page 153\)](#).

Paramètres du mode Accéléré

CAPTURE PLANIFIÉE

Définissez le moment où votre caméra GoPro s'allume et démarre l'enregistrement.

DURÉE

Choisissez pendant combien de temps votre caméra enregistre avant de s'arrêter automatiquement.

RETARDATEUR

Définissez un retardateur de 3 ou 10 secondes pour votre vidéo en accéléré.

ZOOM

Le zoom tactile permet de capturer une vue plus rapprochée de l'action. Utilisez le curseur à droite pour verrouiller le niveau de zoom.

VITESSE (TIMEWARP)

Réglez la vitesse de votre vidéo. Choisissez une vitesse inférieure (x2 ou x5) pour des activités courtes ou des vitesses plus élevées (x10, x15 ou x30) pour des activités plus longues. Laissez la vitesse sur Auto (valeur par défaut) pour permettre à votre GoPro d'ajuster automatiquement la vitesse en fonction du mouvement, de la détection de scène et de l'éclairage.

Pour en savoir plus, consultez la section [Vitesse vidéo TimeWarp \(page 155\)](#).

BANDE DE VITESSE (TIMEWARP)

Choisissez de ralentir votre vidéo TimeWarp en vitesse réelle ou à mi-vitesse pendant l'enregistrement.

Pour en savoir plus, consultez la section [Vitesse vidéo TimeWarp \(page 155\)](#).

Paramètres du mode Accéléré

LONGUEUR DE FILÉ (FILÉS D'ÉTOILES, FILÉS DE FEUX DE VÉHICULES)

Définissez la longueur des filés lumineux lorsque vous enregistrez avec les pré-réglages Filés d'étoiles ou Filés de feux de véhicules. Choisissez Max pour les filés continus sans pauses, les filés longs ou courts.

FORMAT (ACCÉLÉRÉ, NUIT EN ACCÉLÉRÉ)

Permet de passer d'une vidéo en mode Accéléré et Nuit en accéléré à une photo utilisant les mêmes modes. Le format photo prend une série de photos continues à intervalles réguliers. Cela vous permet de vous concentrer sur votre activité plutôt que sur votre caméra. Vous pourrez ensuite consulter toutes les photos et sélectionner les meilleurs clichés plus tard.

INTERVALLE (ACCÉLÉRÉ)

Choisissez la fréquence à laquelle votre caméra capture une vidéo ou une photo. Utilisez un intervalle court pour les activités rapides ou long pour les activités prolongées.

Pour en savoir plus, consultez la section [Intervalle pour le mode Accéléré \(page 158\)](#).

INTERVALLE (NUIT EN ACCÉLÉRÉ)

Réglez la fréquence à laquelle votre caméra réalise un cliché dans un environnement peu ou très peu éclairé. Choisissez des intervalles plus courts pour les scènes avec beaucoup de mouvement et plus de lumière. Utilisez des intervalles plus longs pour les scènes avec peu, voire pas de mouvement ou de lumière du tout.

Pour en savoir plus, consultez la section [Intervalle pour le mode Nuit en accéléré \(page 160\)](#).

Paramètres du mode Accéléré

SORTIE (PHOTO EN ACCÉLÉRÉ, PHOTO DE NUIT EN ACCÉLÉRÉ)

Enregistrez vos photos au format .jpg standard ou en tant que fichiers RAW.

Pour en savoir plus, consultez la section [Format RAW \(page 154\)](#).

OBTURATEUR (NUIT EN ACCÉLÉRÉ)

Définissez la durée d'ouverture de l'obturateur de votre caméra pour les clichés de nuit. Choisissez une durée d'exposition plus longue pour des clichés plus sombres.

Pour en savoir plus, consultez la section [Vitesse d'obturation \(page 152\)](#).

PROTUNE (TIMEWARP, VIDÉO EN ACCÉLÉRÉ, VIDÉO DE NUIT EN ACCÉLÉRÉ)

Prenez le contrôle manuel des paramètres vidéo avancés.

Pour en savoir plus, consultez la section [Protune \(à partir de la page 162\)](#).

Diffusion en direct et mode Webcam

CONFIGURATION DE LA DIFFUSION EN DIRECT

1. Connectez-vous à l'application GoPro Quik. Pour plus de détails, consultez la section [Connexion à l'application GoPro Quik \(page 98\)](#).
2. Dans l'application, appuyez sur  pour contrôler votre caméra.
3. Appuyez sur  et suivez les instructions pour configurer votre diffusion.

Pour obtenir des instructions détaillées, consultez la page gopro.com/live-stream-setup.

UTILISATION DE VOTRE GOPRO COMME WEBCAM

Le mode Webcam doit être configuré à la fois sur votre GoPro et sur votre ordinateur avant de démarrer. Votre caméra est en mode Webcam par défaut. Connectez votre caméra à votre ordinateur à l'aide du câble USB-C fourni, puis suivez les instructions de configuration détaillées à l'adresse gopro.com/webcam.

Contrôle de l'exposition

Votre caméra GoPro analyse l'ensemble de la scène pour choisir le niveau d'exposition de votre image. Le contrôle de l'exposition vous permet de décider si le réglage de l'exposition repose uniquement sur une partie du cliché.

Prévisualisez le cliché sur l'écran tactile. Utilisez le contrôle de l'exposition si certaines zones sont trop sombres ou trop claires.

CONFIGURATION DU CONTRÔLE DE L'EXPOSITION

Si vous faites du snowboard lors d'une journée ensoleillée, essayez de verrouiller l'exposition sur la veste de votre sujet. Cela permettra d'empêcher la sous-exposition de vos clichés (trop sombres) par rapport à la neige brillante.

1. Appuyez de manière prolongée n'importe où sur l'écran tactile arrière jusqu'à ce qu'une paire de crochets apparaisse. L'exposition sera basée sur la zone entre crochets.



ASTUCE DE PRO : appuyez de manière prolongée sur le centre de l'écran pour faire apparaître le posemètre. Il va permettre de définir l'exposition à partir du centre de l'écran.

Contrôle de l'exposition

2. Vous pouvez modifier l'exposition en faisant glisser les crochets vers n'importe quelle autre zone de l'écran.

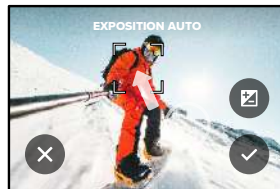



3. La luminosité peut être réglée en appuyant sur . Cela vous permet de régler la compensation de la valeur d'exposition (Comp. V.E.).



Faites glisser vers le haut pour éclaircir l'image. Faites glisser vers le bas pour l'assombrir. Vous pouvez ajuster de deux positions dans les deux sens maximum.

Contrôle de l'exposition

4. Vérifiez l'écran pour voir si l'exposition est bonne. Appuyez sur  à l'intérieur des crochets pour verrouiller l'exposition. Vous pouvez également appuyer sur  pour annuler les modifications.

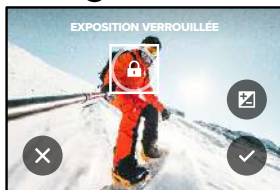

Contrôle de l'exposition

DÉSACTIVATION DU CONTRÔLE DE L'EXPOSITION

En appuyant sur les crochets de l'écran de capture, vous désactivez le contrôle de l'exposition et réinitialisez votre caméra sur l'exposition automatique en plein écran.

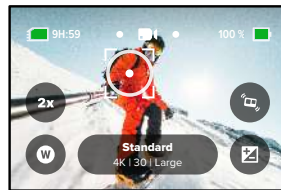

Attention : si la compensation V.E. a été réglée pendant le contrôle de l'exposition, elle revient à son réglage par défaut lorsque le contrôle de l'exposition est désactivé. Pour plus de détails, consultez la section *Compensation de la valeur d'exposition (Comp. V.E.)* (page 168).

Contrôle vocal de votre GoPro

Le contrôle vocal vous permet de contrôler facilement votre GoPro en gardant les mains libres. C'est la solution idéale lorsque vos mains sont posées sur un guidon, des bâtons de ski, etc. Il suffit de dire à votre GoPro ce que vous voulez qu'elle fasse.

ACTIVATION ET DÉSACTIVATION DU CONTRÔLE VOCAL

1. Balayez l'écran arrière vers le bas pour accéder au tableau de bord.
2. Appuyez sur  pour activer ou désactiver le contrôle vocal.

CAPTURE AVEC LE CONTRÔLE VOCAL

Lorsque le contrôle vocal est activé, il vous suffit de demander à votre caméra GoPro de lancer la capture.

Commande	Description
GoPro, capturer	Commence la capture avec le mode sur lequel votre caméra est réglée.
GoPro, arrêter capture	Interrompt la capture en mode Vidéo et Accélééré. Les modes Photo et Rafale s'arrêtent tout seuls.

ASTUCE DE PRO : dites « GoPro, capturer » et « GoPro, arrêter capture » pour actionner le bouton Obturateur  sans les mains. Ces commandes permettent de commencer et d'arrêter la prise de vue à l'aide du mode et des paramètres actuellement définis sur votre caméra.

Contrôle vocal de votre GoPro

LISTE DES COMMANDES VOCALES

Il existe deux types de commandes vocales : les commandes d'action et les commandes de mode.

Utilisation des commandes d'action

Ces commandes vous permettent de changer de mode à la volée. Si vous venez d'enregistrer une vidéo, vous pouvez dire « GoPro Prendre Photo » pour capturer une photo sans changer de mode manuellement.

Commande d'action	Description
GoPro, enregistrer vidéo	Commence à enregistrer une vidéo.
GoPro, HiLight	Ajoute une balise HiLight à votre vidéo en cours d'enregistrement.
GoPro, arrêter vidéo	Interrompt l'enregistrement d'une vidéo.
GoPro, prendre photo	Capture une photo unique.
GoPro, prendre rafale	Capture des photos en rafale.
GoPro, démarrer accéléré	Commence la capture avec le dernier mode Accélééré que vous avez utilisé.
GoPro, arrêter accéléré	Interrompt une capture en accéléré.
GoPro, éteindre	Éteint votre caméra.

Contrôle vocal de votre GoPro

Utilisation des commandes de mode

Utilisez ces commandes pour changer de mode de capture où que vous soyez. Ensuite, dites « GoPro, capturer » ou appuyez sur le bouton Obturateur  pour réaliser votre cliché.

Commande de mode	Description
GoPro, mode vidéo	Bascule la caméra en mode Vidéo (cela ne permet pas de démarrer l'enregistrement).
GoPro, mode photo	Bascule la caméra en mode Photo (cela ne permet pas de prendre une photo).
GoPro, mode accéléré	Bascule la caméra en mode Photo en accéléré (cela ne permet pas de lancer la capture de photos en accéléré).

ASTUCE DE PRO : si vous enregistrez une vidéo ou des images en accéléré, vous devez arrêter l'enregistrement en appuyant sur le bouton Obturateur  ou en disant « GoPro, arrêter capture » avant d'essayer une nouvelle commande.

Contrôle vocal de votre GoPro

CONSULTEZ LA LISTE COMPLÈTE DES COMMANDES DISPONIBLES SUR VOTRE CAMÉRA.

1. Balayez l'écran arrière vers le bas pour accéder au tableau de bord.
2. Faites glisser vers la gauche et appuyez sur Préférences > Contrôle vocal > Commandes.

CHANGEMENT DE LA LANGUE DU CONTRÔLE VOCAL

1. Balayez l'écran arrière vers le bas pour accéder au tableau de bord.
2. Faites glisser vers la gauche et appuyez sur Préférences > Contrôle vocal > Langue.

Attention : le vent, le bruit et la distance à laquelle vous vous trouvez par rapport à votre caméra peuvent avoir une incidence sur le fonctionnement du contrôle vocal. Nettoyez régulièrement votre caméra et enlevez tout débris pour obtenir des performances optimales.

Lecture de votre contenu

Balayez l'écran vers le haut pour afficher la dernière vidéo, photo ou rafale que vous avez prise. Balayez l'écran vers la gauche et vers la droite pour voir tous les autres fichiers enregistrés sur votre carte SD.

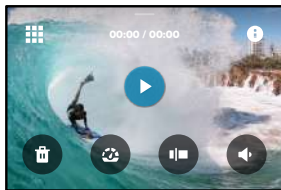

La galerie multimédia comprend les options de lecture suivantes :

- || Mettre la lecture en pause
- ▶ Reprendre la lecture
- ☰ Voir tous les contenus sur votre carte SD
- i Afficher tous les modes et paramètres utilisés pour capturer la prise de vue
- 🗑 Supprimer le fichier de votre carte SD
- ⏮ Lecture au ralenti ou à vitesse normale
- ⏮ Utiliser un curseur pour parcourir vos vidéos, ainsi que vos photos en accéléré et en rafale

Lecture de votre contenu

- 🗑 Ajouter/supprimer une balise HiLight
- 🔊 Régler le volume de lecture
- ◀ ▶ Accéder à la photo précédente ou suivante dans une série de photos en rafale ou de photos en continu

Attention : les options de lecture varient en fonction du type de contenu que vous visualisez.

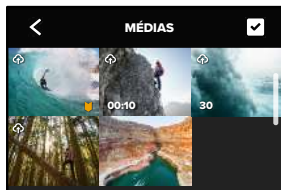

ASTUCE DE PRO : certaines options de lecture ne sont pas disponibles lorsque vous tenez votre caméra en orientation portrait. Réglez ces paramètres en orientation paysage avant de faire pivoter votre caméra.

Lecture de votre contenu



UTILISATION DE L’AFFICHAGE DE LA GALERIE



La galerie permet d’accéder rapidement à toutes les vidéos et photos stockées sur votre carte SD.

1. Depuis l’écran de lecture, appuyez sur .
2. Balayez l’écran vers le haut pour parcourir vos contenus.
3. Appuyez sur une vidéo ou sur une photo pour l’afficher en mode plein écran.
4. Appuyez sur  pour sélectionner les fichiers.
5. Appuyez sur  pour revenir à l’écran de lecture.

Attention : l’affichage de la galerie n’est pas disponible lorsque vous tenez votre caméra en orientation portrait. Par ailleurs, plus il y a de contenu sur votre carte SD, plus le chargement sera long.

Lecture de votre contenu

SUPPRESSION DE PLUSIEURS FICHIERS

1. Appuyez sur .
2. Appuyez sur tous les fichiers que vous souhaitez supprimer. Appuyez à nouveau sur un fichier si vous voulez le désélectionner.
3. Appuyez sur  pour supprimer les fichiers sélectionnés.

AFFICHAGE DE VIDÉOS ET DE PHOTOS SUR UN APPAREIL MOBILE

1. Connectez votre caméra à l’application GoPro Quik. Pour plus de détails, consultez la section *Connexion à l’application GoPro Quik (page 98)*.
2. Utilisez les commandes de l’application pour lire, modifier et partager vos vidéos et photos.

AFFICHAGE DE VIDÉOS ET DE PHOTOS SUR UN ORDINATEUR

Pour afficher vos contenus sur un ordinateur, vous devez tout d’abord enregistrer les fichiers sur celui-ci. Pour en savoir plus, consultez la section *Transfert de vos contenus (page 100)*.

ASTUCE DE PRO : utilisez l’application GoPro Quik pour extraire des photos depuis des vidéos, créer de courtes vidéos à partager à partir de séquences entières, enregistrer le contenu sur votre téléphone, etc.

Connexion à l'application GoPro Quik

CONNEXION À L'APPLICATION GOPRO QUIK

Utilisez l'application GoPro Quik pour contrôler votre GoPro, partager des vidéos et des photos où que vous soyez et transformer automatiquement vos images en superbes stories vidéo synchronisées avec des effets et de la musique.

Première connexion

1. Téléchargez l'application GoPro Quik depuis l'App Store d'Apple ou Google Play.
2. Suivez les instructions affichées dans l'application pour connecter votre caméra.

Attention : pour iOS, lorsque vous y êtes invité, veillez à autoriser les notifications de l'application GoPro Quik afin de savoir quand votre vidéo est prête. Pour en savoir plus, consultez la section [Création d'une story \(page 100\)](#).

Après la première connexion

Après vous être connecté une première fois, vous pouvez commencer à vous connecter via le menu Connexions de votre caméra.

1. Si la connexion sans fil de votre caméra n'est pas activée, balayez l'écran arrière vers le bas pour accéder au tableau de bord.
2. Faites glisser vers la gauche et appuyez sur Préférences > Connexions > Connexion à un appareil.
3. Suivez les instructions à l'écran dans l'application GoPro Quik pour vous connecter.

Connexion à l'application GoPro Quik

CONFIGURATION DE LA VITESSE DE CONNEXION

Votre caméra GoPro est configurée pour utiliser la bande Wi-Fi de 5 GHz (la plus rapide disponible) lorsqu'elle se connecte à d'autres appareils mobiles.

Utilisez une bande Wi-Fi de 2,4 GHz si votre appareil ou votre région ne prend pas en charge le Wi-Fi 5 GHz.

1. Balayez l'écran arrière vers le bas pour accéder au tableau de bord.
2. Faites glisser vers la gauche et appuyez sur Connexions > Bande Wi-Fi.

Transfert de vos contenus

CRÉATION D'UNE STORY

Vous pouvez configurer votre caméra GoPro pour envoyer automatiquement des vidéos et des photos vers votre téléphone. L'application GoPro Quik les utilise pour créer une story : un montage vidéo complet, agrémenté de musique et d'effets.

1. Connectez votre caméra à l'application GoPro Quik. Pour plus de détails, consultez la section [Connexion à l'application GoPro Quik \(page 98\)](#).
2. Balayez l'écran d'accueil de l'application vers le bas. Les clichés de votre session la plus récente seront copiés sur votre téléphone et transformés en une vidéo entièrement éditée.
3. Appuyez sur votre vidéo pour la visualiser.
4. Apportez les modifications de votre choix.
5. Enregistrez la story ou partagez-la avec vos amis, votre famille et vos abonnés.

Trouver les meilleures photos

Assurez-vous de marquer vos meilleurs clichés avec les balises HiLight. L'application GoPro Quik recherche des balises lorsqu'elle crée des vidéos. Cela permet de garantir que les moments préférés seront inclus dans vos stories.

Votre caméra GoPro détecte aussi votre visage, votre sourire et bien plus. Elle marque automatiquement ces clichés avec des données pour que l'application puisse les sélectionner lors de la création de vos vidéos.

Pour en savoir plus, consultez la section [Ajout de balises HiLight \(page 29\)](#).

Transfert de vos contenus

TRANSFERT VERS VOTRE TÉLÉPHONE AVEC UNE CONNEXION FILAIRE

Utilisez une connexion filaire pour transférer des photos et des vidéos de votre caméra GoPro vers votre téléphone plus rapidement et de manière plus fiable.

1. Utilisez le câble/l'adaptateur approprié (non fourni) pour connecter votre caméra GoPro à votre téléphone.
2. Ouvrez l'application GoPro Quik sur votre téléphone et suivez les instructions à l'écran.

Téléphone	Nécessite un câble ou un adaptateur
Android	Câble standard USB-C vers USB-C
Appareil iOS avec port USB-C	Câble standard USB-C vers USB-C
Appareil iOS avec port Lightning	Adaptateur de caméra USB-A vers USB-C standard et adaptateur Apple Lightning vers USB

TRANSFERT VERS UN ORDINATEUR

Copiez les fichiers multimédias de votre carte SD vers un ordinateur pour les lire et les modifier.

1. Retirez la carte SD de votre caméra.
2. Insérez la carte dans un lecteur de carte ou un adaptateur SD.
3. Branchez le lecteur de carte dans le port USB de votre ordinateur ou insérez l'adaptateur dans le port pour carte SD.
4. Copiez les fichiers sur votre ordinateur.

Transfert de vos contenus

TRANSFERT AUTOMATIQUE DANS LE CLOUD

Avec un abonnement GoPro, vous pouvez transférer automatiquement vos contenus dans le cloud pour les afficher, les modifier et les partager où que vous soyez.

1. Abonnez-vous à GoPro sur gopro.com/subscribe ou via l'application GoPro Quik.
2. Connectez votre caméra à l'application GoPro Quik. Pour plus de détails, consultez la section [Connexion à l'application GoPro Quik \(page 98\)](#).
3. Appuyez sur  depuis l'écran de sélection de la caméra.
4. Branchez votre caméra à une prise de courant. Le transfert démarre automatiquement.

Une fois la configuration initiale effectuée, votre caméra n'aura pas besoin de se connecter à l'application pour démarrer le transfert automatique.

Attention : vos fichiers d'origine restent sur votre caméra, même après avoir été sauvegardés dans le cloud.

TRANSFERT MANUEL DANS LE CLOUD

Vous pouvez également transférer manuellement vos contenus dans le cloud à tout moment. (Votre GoPro doit être reliée à une alimentation électrique et l'option de transfert automatique doit être désactivée.)

1. Branchez votre caméra à une prise de courant.
2. Glissez vers le bas pour accéder au tableau de bord.
3. Appuyez sur Préférences > Transfert automatique > Transfert manuel.

Transfert de vos contenus

ACCÈS À VOS CONTENUS DANS LE CLOUD

1. Ouvrez l'application GoPro Quik sur votre appareil.
2. Appuyez sur , puis sélectionnez l'onglet Cloud pour afficher, modifier et partager votre contenu.

ASTUCE DE PRO : utilisez votre contenu stocké dans le cloud pour créer des stories vidéo avec l'application GoPro Quik. Il vous suffit de choisir Contenus dans le cloud lorsque vous commencez une nouvelle story.

EFFACEMENT AUTOMATIQUE

Votre caméra peut être configurée pour supprimer automatiquement tous les contenus de la carte SD une fois qu'ils ont été transférés en toute sécurité dans le cloud. Vous pouvez ainsi vous assurer qu'il y aura assez de place pour vos photos et vidéos sur votre carte SD la prochaine fois que vous utiliserez votre GoPro.

Le transfert automatique reconnaîtra également les nouvelles photos et vidéos de votre carte SD la prochaine fois que vous brancherez la caméra pour effectuer une sauvegarde dans le cloud. Seuls les nouveaux fichiers seront enregistrés dans le cloud et supprimés de votre carte SD.

1. Balayez l'écran arrière vers le bas pour accéder au tableau de bord.
2. Appuyez sur Préférences > Transfert automatique > Effacement automatique.

Attention : si vous n'avez pas activé l'option Effacement automatique dans les Préférences, votre GoPro vous demandera si vous souhaitez effacer le contenu de votre carte SD une fois le transfert dans le cloud terminé.

Transfert de vos contenus

DÉSACTIVATION DU TRANSFERT AUTOMATIQUE

Vous pouvez empêcher votre caméra d'essayer d'effectuer un transfert chaque fois qu'elle est connectée à une prise de courant et entièrement chargée.

1. Balayez l'écran arrière vers le bas pour accéder au tableau de bord.
2. Faites glisser vers la gauche et appuyez sur Connexions > Abonnement GoPro > Transfert automatique.
3. Appuyez sur Désactivé.

CONNEXION À UN AUTRE RÉSEAU SANS FIL

1. Connectez votre caméra à l'application GoPro Quik. Pour plus de détails, consultez la section [Connexion à l'application GoPro Quik \(page 98\)](#).
2. Une fois la connexion établie, appuyez sur Gérer le transfert automatique dans l'application.
3. Appuyez sur Réseaux Wi-Fi dans l'application.
4. Sélectionnez un réseau Wi-Fi.
5. Saisissez le mot de passe du réseau Wi-Fi.
6. Appuyez sur Connecter.

MODIFICATION DES PRÉFÉRENCES DE VOTRE ABONNEMENT GOPRO

Gérez vos paramètres de transfert automatique, configurez votre réseau sans fil, etc.

1. Balayez l'écran arrière vers le bas pour accéder au tableau de bord.
2. Faites glisser vers la gauche et appuyez sur Connexions > Abonnement GoPro.

Attention : l'abonnement GoPro ne sera disponible dans vos préférences que lorsque vous serez abonné.

Définition de vos préférences





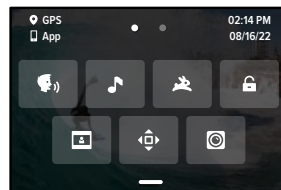

UTILISATION DU TABLEAU DE BORD

Avec votre caméra en orientation paysage, faites glisser l'écran arrière vers le bas pour accéder au tableau de bord.



CARACTÉRISTIQUES DU TABLEAU DE BORD

Le tableau de bord vous permet d'activer et de désactiver rapidement les paramètres suivants :

- | | | | |
|---|-------------------------|---|-------------------------------|
|  | Contrôle vocal |  | Paramètres de l'écran avant |
|  | Bips de la caméra |  | Verrouillage de l'orientation |
|  | QuikCapture |  | Mode Module d'objectif Max |
|  | Verrouillage de l'écran | | |

Définition de vos préférences

Faites glisser l'écran arrière vers le bas pour accéder au tableau de bord, puis faites glisser vers la gauche pour accéder aux préférences de votre GoPro.



CONNEXIONS SANS FIL

Connectez votre GoPro à l'application GoPro Quik, choisissez votre bande Wi-Fi et bien plus encore.

Connexions sans fil

Activez et désactivez les connexions sans fil de votre caméra.

Connexion à un appareil

Permet de se connecter à l'application GoPro Quik ou à la télécommande The Remote.

Pour en savoir plus, consultez la section [Connexion à l'application GoPro Quik \(page 98\)](#).

Infos de la caméra

Consultez le nom et le mot de passe de votre caméra.

Bande Wi-Fi

Choisissez 5 GHz ou 2,4 GHz comme vitesse de connexion. Choisissez 5 GHz uniquement si cette valeur est prise en charge par votre région et votre téléphone.

Pour en savoir plus, consultez la section [Configuration de la vitesse de connexion \(page 99\)](#).

Définition de vos préférences

Réinitialisation des connexions

Supprimez toutes les connexions à vos appareils et réinitialisez le mot de passe de votre caméra. Cela signifie que vous devrez reconnecter chaque appareil.



PARAMÈTRES GÉNÉRAUX

Voici tout ce que vous trouverez sous Paramètres généraux :

Volume des bips

Choisissez Élevé, Moyen (par défaut), Faible ou Désactivé. Le volume que vous définissez ici peut être activé ou désactivé à l'aide du tableau de bord.

QuikCapture

Le mode QuikCapture est activé par défaut. Vous pouvez le désactiver ici. Il peut également être activé ou désactivé à l'aide du tableau de bord.

Préréglage par défaut

Définissez le préréglage de capture de votre caméra GoPro lorsque vous l'allumez à l'aide du bouton Mode . Ce paramètre n'affecte pas le mode QuikCapture.

Arrêt automatique

Choisissez entre 5 min, 15 min (par défaut), 30 min ou jamais.

LED

Cette option permet de définir les témoins d'état qui clignotent. Choisissez Tous allumés (par défaut), Tous éteints ou Éteints devant.

Définition de vos préférences

Anti-scintillement

Choisissez la fréquence d'images régionale pour l'enregistrement et la lecture sur un téléviseur. Choisissez 60 Hz (NTSC) pour l'Amérique du Nord. Essayez 50 Hz (PAL) si vous n'êtes pas en Amérique du Nord. En choisissant le format approprié à votre région, vous évitez que les images scintillent sur une TV/HDTV lors de la lecture d'une vidéo enregistrée à l'intérieur.

Date et heure

Utilisez cette option pour régler manuellement l'heure et la date. Celles-ci sont mises à jour automatiquement lorsque vous connectez votre caméra à l'application GoPro.

Format de date

Il est défini automatiquement en fonction de la langue que vous avez choisie lors de la configuration. Vous pouvez aussi le modifier manuellement ici.

Fuseau horaire

Définissez le fuseau horaire de votre caméra.

Heure d'été

Activez ce paramètre si vous vous trouvez dans une région actuellement concernée par l'heure d'été. L'horloge de votre caméra se réglera automatiquement sur une heure d'avance. Désactivez ce paramètre à la fin de l'heure d'été pour revenir à l'heure normale.

Définition de vos préférences



CONTRÔLE VOCAL

Choisissez vos paramètres de contrôle vocal et consultez la liste complète des commandes.

Contrôle vocal

Activez et désactivez le contrôle vocal. Il peut également être activé ou désactivé à l'aide du tableau de bord.

Langue

Choisissez la langue de votre contrôle vocal.

Commandes

Permet d'afficher la liste complète des commandes vocales.

Pour en savoir plus, consultez la section [Contrôle vocal de votre GoPro \(page 90\)](#).

Définition de vos préférences



AFFICHAGES

Réglez l'orientation, l'économiseur d'écran et la luminosité.

Orientation

Gardez votre écran à l'endroit lorsque vous faites pivoter votre caméra.

Pour en savoir plus, consultez la section [Réglage de l'orientation de l'écran \(page 52\)](#).

Économiseur de l'écran arrière

Réglez l'économiseur de l'écran arrière sur 1, 2 (par défaut), 3 ou 5 minutes. Choisissez Jamais pour laisser votre écran allumé.

Attention : les boutons de la caméra et le contrôle vocal fonctionnent toujours, même lorsque l'écran est éteint.

Économiseur de l'écran avant

Réglez l'économiseur de l'écran avant sur 1, 2, 3 ou 5 minutes. Vous pouvez également choisir Jamais ou Similaire à l'écran arrière (par défaut) pour synchroniser l'économiseur avec celui de l'écran arrière.

Luminosité

Utilisez le curseur pour régler la luminosité de votre écran.

Définition de vos préférences



LANGUE

Activez le GPS, choisissez votre langue et consultez toutes les informations réglementaires relatives à votre caméra.

GPS

Activez le GPS pour suivre votre vitesse, votre distance, etc. Ajoutez des superpositions de données à l'aide de l'application GoPro Quik pour indiquer les informations concernant votre distance, votre vitesse et votre altitude dans vos vidéos. Pour plus d'informations et pour découvrir la compatibilité des appareils mobiles, rendez-vous sur gopro.com/telemetry.

Langue

Définissez la langue de l'interface utilisateur de la caméra.



MODULES

Utilisez ces paramètres avec les modules HERO11 Black.

Module d'objectif Max

Ajoute la commande Module d'objectif Max au tableau de bord de votre caméra.

Modules médias

Choisissez le type de microphone externe que vous connectez au Module médias.

Définition de vos préférences



À PROPOS

Mettez votre GoPro à jour et identifiez le nom, le numéro de série, l'état de la batterie et la version logicielle de votre caméra.

Mises à jour GoPro

Mettez à jour le logiciel de votre caméra pour vous assurer de disposer des toutes dernières fonctionnalités et mises à niveau de performance.

Infos de la caméra

Identifiez le nom de votre caméra, son numéro de série et la version du logiciel qu'elle utilise.

Infos de la batterie

Vérifiez l'état de la batterie ici. Veillez à utiliser la batterie GoPro Enduro. L'utilisation d'une batterie GoPro plus ancienne ou d'une batterie d'une marque autre que GoPro peut considérablement limiter les performances de votre caméra.



RÉGLEMENTATION

Consultez les certifications de votre GoPro.

Définition de vos préférences



RÉINITIALISATION

Formatez votre carte SD ou réinitialisez les paramètres de votre caméra.

Formater la carte SD

Reformatez votre carte SD. Cette opération effacera l'intégralité de votre contenu multimédia. Pensez donc à l'enregistrer d'abord.

Réinitialiser les prééglages

Réinitialisez les prééglages préchargés sur la base des paramètres d'origine et effacez tous les prééglages personnalisés.

Réinitialiser les astuces de la caméra

Consultez toutes les astuces relatives à la caméra depuis le début.

Réinitialisation usine

Restaurez tous les paramètres de votre caméra et effacez toutes les connexions.

Messages importants

Les problèmes sont rares, mais votre caméra GoPro vous tiendra au courant si quelque chose se produit. Voici certains des messages susceptibles d'apparaître.



CAMÉRA EN SURCHAUFFE

L'icône de température apparaît sur l'écran tactile lorsque la caméra chauffe de manière excessive et doit refroidir. Votre caméra a été conçue pour détecter tout risque de surchauffe et s'arrêtera automatiquement, le cas échéant. Laissez-la simplement refroidir avant de la réutiliser.

Attention : la plage de température ambiante de votre HERO11 Black est de -10 °C ~ 35 °C (14 °F ~ 95 °F) avec une température de charge de 0 °C ~ 35 °C (32 °F ~ 95 °F). Des températures élevées peuvent entraîner une surconsommation d'énergie de votre caméra et décharger la batterie plus rapidement.

ASTUCE DE PRO : votre caméra chauffera plus vite si vous enregistrez une vidéo à une résolution et à une fréquence d'images élevées, tout particulièrement dans des environnements chauds. Essayez de passer à une résolution et à une fréquence d'images moins élevées pour réduire le risque de surchauffe de votre GoPro.

ERREUR DE CARTE SD

Votre caméra GoPro peut détecter divers problèmes avec votre carte SD. Les problèmes peuvent être dus, entre autres, à une décharge électrostatique. Si cela se produit, redémarrez votre caméra. Elle tentera automatiquement de réparer les fichiers endommagés et de rétablir le fonctionnement complet de votre caméra.

Messages importants



RÉPARATION DU FICHIER

Votre caméra GoPro essaiera automatiquement de corriger les fichiers endommagés. Des fichiers peuvent être endommagés si votre caméra s'éteint pendant l'enregistrement (batterie faible) ou en cas de problème d'enregistrement du fichier. L'icône de réparation de fichier apparaît sur l'écran tactile lorsqu'une réparation est en cours. Votre caméra vous indiquera lorsqu'elle sera terminée et précisera si le fichier a pu être réparé.

CARTE MÉMOIRE PLEINE

Votre caméra vous avertit lorsque votre carte SD est pleine. Vous devrez déplacer ou supprimer certains fichiers si vous souhaitez continuer à enregistrer.

CLASSE DE CARTE SD

Votre caméra nécessite une carte SD V30, UHS-3 ou supérieure pour fonctionner au mieux. Elle vous indiquera si la classe de votre carte est inférieure à V30/UHS-3 ou si elle s'est dégradée au fil du temps et ne peut plus fonctionner conformément à ses normes.

BATTERIE FAIBLE, MISE HORS TENSION

Un message indiquant que le niveau de batterie est faible apparaît sur l'écran tactile lorsque la charge de la batterie devient inférieure à 10 %. Si votre caméra est à court de batterie lors d'une session d'enregistrement vidéo, elle arrête l'enregistrement, sauvegarde la vidéo et s'éteint.

Réinitialisation de votre caméra

REDÉMARRAGE DE VOTRE GOPRO

Si votre caméra ne répond pas, maintenez le bouton Mode  enfoncé pendant 10 secondes. Cela permettra de redémarrer votre caméra.

Vos paramètres ne seront pas modifiés.

RESTAURER LES PRÉRÉGLAGES PAR DÉFAUT

Cette option réinitialise tous les préréglages par défaut de votre caméra.

1. Balayez l'écran arrière vers le bas pour accéder au tableau de bord.
2. Faites glisser vers la gauche et appuyez sur Préférences > Réinitialiser > Réinitialiser les préréglages.

Attention : si vous restaurez les paramètres par défaut de la caméra, vos préréglages personnalisés seront supprimés.

RÉINITIALISATION DES CONNEXIONS

Cette option efface les connexions de votre appareil et réinitialise le mot de passe de votre caméra. Si vous réinitialisez les connexions, vous devrez reconnecter tous vos appareils.

1. Balayez l'écran arrière vers le bas pour accéder au tableau de bord.
2. Faites glisser vers la gauche et appuyez sur Connexions > Réinitialiser les connexions.

RÉINITIALISATION DES ASTUCES DE LA CAMÉRA

Vous souhaitez consulter de nouveau les astuces de la caméra ?

Voici comment toutes les afficher depuis le début.

1. Balayez l'écran arrière vers le bas pour accéder au tableau de bord.
2. Faites glisser vers la gauche et appuyez sur Préférences > Réinitialiser > Réinitialiser les astuces de la caméra.

Réinitialisation de votre caméra

RESTAURATION DES PARAMÈTRES D'USINE

Cette option permet de restaurer tous les paramètres d'origine de votre caméra, de supprimer toutes les connexions de l'appareil, ainsi que d'annuler l'abonnement GoPro de votre caméra. Elle est utile si vous prêtez votre caméra à un ami et que vous souhaitez la réinitialiser entièrement par rapport à son état d'origine.

1. Balayez l'écran arrière vers le bas pour accéder au tableau de bord.
2. Faites glisser vers la gauche et appuyez sur Préférences > Réinitialiser > Réinitialisation des paramètres d'usine.

Attention : la restauration des paramètres d'usine ne supprime aucun contenu sur votre carte SD ou n'a aucun effet sur le logiciel de votre caméra.

Fixation de votre GoPro

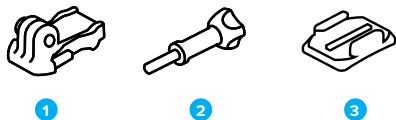

MATÉRIEL DE FIXATION

1. Boucle de fixation
2. Vis moletée
3. Fixation adhésive incurvée

Fixation de votre GoPro

UTILISATION DES TIGES DE FIXATION

En fonction de votre fixation, vous pouvez utiliser une boucle de fixation ou attacher votre caméra GoPro directement à la fixation elle-même.

Consultez la section [Utilisation des fixations adhésives \(page 121\)](#) pour obtenir des conseils sur l'utilisation de fixations adhésives.

1. Faites basculer les tiges articulées vers le bas en position de montage.
2. Emboîtez les tiges articulées de votre caméra dans les tiges de fixation situées sur la boucle.
3. Fixez votre caméra à la boucle de fixation avec une vis moletée.

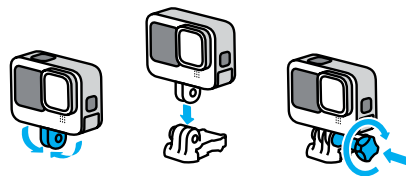

Fixation de votre GoPro

4. Attachez la boucle de fixation à la fixation.
 - a. Faites basculer la fiche de la boucle de fixation vers le haut.
 - b. Faites glisser la boucle dans la fixation jusqu'à ce qu'elle se clipse.
 - c. Appuyez sur la fiche pour la plaquer contre la boucle.

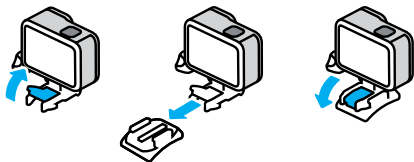

Fixation de votre GoPro

UTILISATION DES FIXATIONS ADHÉSIVES

Suivez ces instructions lorsque vous installez une fixation adhésive sur un casque, un véhicule ou un équipement :

- Placez les fixations au moins 24 heures avant de les utiliser.
- Placez les fixations uniquement sur des surfaces lisses. Elles ne colleront pas correctement sur des surfaces poreuses ou texturées.
- Appuyez fermement sur les fixations. Assurez-vous que l'adhésif est entièrement en contact avec la surface.
- Utilisez ces fixations uniquement sur des surfaces propres et sèches. La cire, l'huile, la saleté ou d'autres débris réduisent l'adhérence, ce qui peut entraîner la chute de votre caméra.
- Fixez les supports de fixation à température ambiante et dans un endroit sec. Ils ne colleront pas correctement sur des surfaces ou dans des environnements froids ou humides.
- Reportez-vous aux lois et réglementations locales et nationales pour vous assurer que la fixation d'une caméra sur votre équipement (comme du matériel de chasse) est autorisée. Respectez toujours les réglementations qui restreignent l'utilisation d'appareils électroniques ou de caméras grand public.



AVERTISSEMENT : pour éviter les blessures, n'utilisez pas de dragonne lorsque votre caméra est fixée sur un casque. Ne fixez pas la caméra directement sur des skis ou des snowboards.

Pour plus d'informations sur les fixations, rendez-vous sur gopro.com.

Fixation de votre GoPro

AVERTISSEMENT : lorsque vous utilisez une fixation ou une sangle pour casque GoPro, choisissez toujours un casque conforme aux normes de sécurité applicables.



Choisissez un casque adapté au sport ou à l'activité que vous pratiquez et assurez-vous de choisir la taille et la forme qui vous conviennent. Examinez votre casque afin de vérifier qu'il est en bon état et suivez toujours les instructions du fabricant pour une utilisation en toute sécurité.

Remplacez le casque après tout impact majeur. Aucun casque n'est en mesure de protéger contre toutes les blessures. Faites attention.

UTILISATION DE VOTRE GOPRO DANS L'EAU ET À PROXIMITÉ

Votre caméra GoPro est étanche jusqu'à 10 m de profondeur lorsque la porte est verrouillée. Vous n'aurez pas besoin d'un boîtier supplémentaire avant de plonger.

L'écran tactile a été conçu pour fonctionner même lorsqu'il est mouillé, mais vous devrez peut-être l'essuyer s'il a des difficultés à détecter vos commandes. Bien qu'il ne fonctionne pas sous l'eau, vous pouvez utiliser les boutons de la caméra pour parcourir les menus lorsque vous êtes immergé.

Fixation de votre GoPro

Pour en savoir plus, consultez la section [Navigation à l'aide des boutons](#) (page 29).

ASTUCE DE PRO : utilisez une dragonne de caméra et un Floaty (vendus séparément) pour que votre caméra reste à la surface si la fixation se détache.

Pour filmer des aventures extrêmes jusqu'à 60 m de profondeur, utilisez le boîtier de protection (HERO11 Black), vendu séparément.

Pour plus d'informations sur les dragonnes de caméra, Floaty et le boîtier de protection, rendez-vous sur gopro.com.

Retrait de la porte

Dans certaines situations, vous aurez peut-être besoin de retirer la porte de votre caméra.

REMARQUE : retirez la porte uniquement dans un environnement sec et exempt de poussière. La caméra n'est pas étanche lorsque sa porte est ouverte ou retirée.

RETRAIT DE LA PORTE

1. Déverrouillez le loquet et ouvrez la porte en la retournant.
2. Avec la porte en position horizontale, tirez doucement vers l'extérieur jusqu'à ce qu'elle se détache.

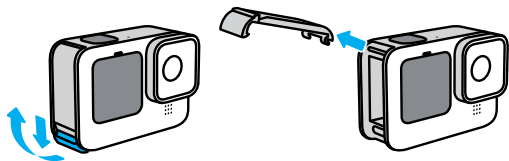

AVERTISSEMENT : évitez d'utiliser votre caméra GoPro avec la porte détachée. La batterie pourrait glisser pendant son utilisation.

Retrait de la porte

RÉINSTALLATION DE LA PORTE

1. Alignez la porte avec la petite barre argentée.
2. Clipsez la porte sur la petite barre argentée en appuyant fermement dessus jusqu'à ce qu'elle s'enclenche correctement et qu'elle soit bien fixée.

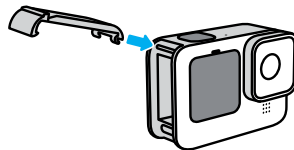

AVERTISSEMENT : la porte de votre caméra est amovible. Assurez-vous que la porte est bien fermée et verrouillée après la fermeture.

Maintenance

Suivez ces conseils pour bénéficier des performances optimales de votre caméra :

- Votre GoPro est étanche jusqu'à 10 m de profondeur, sans boîtier. Veillez à ce que la porte soit bien fermée avant d'utiliser votre GoPro dans l'eau, la poussière ou le sable, ou à proximité.
- Avant de fermer la porte, assurez-vous que le joint ne contient aucun débris. Utilisez un chiffon pour nettoyer le joint, le cas échéant.
- Vérifiez que votre GoPro est sèche et propre avant d'ouvrir la porte. Si nécessaire, rincez la caméra à l'eau claire et séchez-la avec un chiffon.
- Si du sable ou des débris s'agglomèrent autour de la porte, faites tremper votre caméra dans de l'eau claire chaude pendant 15 minutes, puis rincez-la soigneusement afin de retirer les débris. Vérifiez que votre caméra est sèche avant d'ouvrir la porte.
- Pour bénéficier de performances audio optimales, secouez votre caméra ou soufflez sur le micro pour éliminer l'eau et les débris présents dans les orifices du micro. Ne projetez pas d'air comprimé dans les orifices du micro. Cela pourrait endommager les membranes internes étanches.
- Après chaque utilisation dans de l'eau salée, rincez votre caméra à l'eau claire et séchez-la avec un chiffon doux.
- Le cache objectif est conçu en verre renforcé extrêmement résistant, mais il peut tout de même se rayer ou se fissurer. Nettoyez-le avec un chiffon doux et non pelucheux.
- Si des débris se coincent entre l'objectif et l'anneau de garniture, éliminez-les avec de l'eau ou de l'air. N'insérez aucun objet étranger autour de l'objectif.

Informations sur la batterie

OPTIMISATION DE LA DURÉE DE VIE DE LA BATTERIE

Voici quelques mesures que vous pouvez prendre pour optimiser la durée de vie de la batterie :

- Capturez des vidéos avec des fréquences d'images et des résolutions inférieures.
- Utilisez l'économiseur d'écran et baissez la luminosité de l'écran.
- Éteignez l'écran avant.
- Désactivez le GPS.
- Désactivez les connexions sans fil.
- Utilisez ces paramètres :
 - [Utilisation de QuikCapture \(page 49\)](#)
 - [Arrêt automatique \(page 107\)](#)

ENREGISTREMENT LORSQUE LA CAMÉRA EST BRANCHÉE À UNE SOURCE D'ALIMENTATION

À l'aide du câble USB-C fourni avec votre caméra, vous pouvez capturer des vidéos et des photos tout en branchant votre caméra à un adaptateur de charge USB, au Supercharger GoPro, ou à une autre source d'alimentation externe. C'est le moyen idéal pour réaliser de longues vidéos et capturer des événements en accéléré.

Veillez à ne pas toucher la zone située à proximité de la fente de la carte SD lors de l'enregistrement. Si vous dérangez la carte SD, vous risquez d'interrompre ou d'arrêter l'enregistrement. Votre caméra vous informera si cela se produit. Votre contenu ne sera ni endommagé ni perdu en raison de cette perturbation, mais vous devrez peut-être redémarrer votre caméra pour continuer.

Informations sur la batterie

Même si votre caméra est en cours de chargement, la batterie ne se rechargera pas pendant l'enregistrement. Le chargement ne commence qu'une fois l'enregistrement arrêté. Il est impossible d'effectuer des enregistrements lorsque votre caméra est branchée à un ordinateur.

Attention : la porte étant ouverte lors du chargement, l'étanchéité de la caméra n'est plus assurée.

ASTUCE DE PRO : utilisez la porte de connectique USB avec fonction passthrough (vendue séparément) pour protéger votre caméra des intempéries et maintenir la batterie en place lorsque vous la branchez sur une source d'alimentation externe.



AVERTISSEMENT : l'utilisation d'un chargeur mural ou d'un câble d'alimentation non fourni par GoPro peut endommager la batterie de votre caméra et entraîner un incendie ou une fuite. À l'exception du Supercharger GoPro (vendu séparément), utilisez uniquement des chargeurs portant la mention Sortie 5 V 1 A. Si vous ne connaissez pas la tension et le courant de votre chargeur, utilisez le câble USB-C fourni pour charger votre caméra avec un ordinateur.

STOCKAGE ET MANIPULATION DE LA BATTERIE

Votre GoPro est fabriquée à partir de plusieurs composants sensibles, notamment la batterie. Évitez d'exposer votre caméra à des températures trop élevées ou trop basses. Les températures extrêmes peuvent temporairement réduire l'autonomie de la batterie ou nuire au bon fonctionnement de la caméra. Évitez les changements brusques de température ou de taux d'humidité, car de la condensation peut se former à l'intérieur et à l'extérieur de la caméra.

Informations sur la batterie

Ne faites pas sécher votre caméra à l'aide d'une source de chaleur externe comme un four à micro-ondes ou un sèche-cheveux. Toute détérioration de la caméra ou de la batterie due à un contact avec des liquides est exclue de la garantie.

N'entreposez pas la batterie avec des objets métalliques comme des pièces de monnaie, des clés ou des bijoux. Les bornes de la batterie peuvent provoquer un incendie si elles entrent en contact avec des objets métalliques.

N'apportez aucune modification non autorisée à votre caméra. Vous risqueriez de compromettre votre sécurité et les performances de la caméra, d'enfreindre la réglementation en vigueur et d'annuler la garantie.

Attention : les batteries présentent une autonomie réduite à basse température. Ce phénomène est d'autant plus important sur les batteries plus anciennes. Si vous utilisez régulièrement votre caméra à basse température, remplacez la batterie une fois par an pour optimiser ses performances.

ASTUCE DE PRO : chargez entièrement votre caméra avant de l'entreposer pour optimiser la durée de vie de la batterie.



AVERTISSEMENT : veillez à ne jamais laisser tomber, démonter, ouvrir, écraser, plier, déformer, percer, broyer, passer au micro-ondes, incinérer ou peindre votre caméra ou sa batterie. N'introduisez pas de corps étrangers dans les ouvertures de la caméra, comme le port USB-C. N'utilisez pas votre caméra si elle a été endommagée, par exemple si elle est fissurée, percée ou si elle a pris l'eau. Le démontage ou le percement de la batterie intégrée peut entraîner une explosion ou un incendie.

Informations sur la batterie

ÉLIMINATION DES BATTERIES

La plupart des batteries lithium-ion rechargeables sont considérées comme des déchets non dangereux et peuvent donc être jetées comme simple déchet ménager. De nombreuses régions exigent que les batteries soient recyclées. Renseignez-vous auprès des autorités de votre lieu de résidence pour connaître la législation en vigueur et vérifier que vous avez le droit de jeter les batteries rechargeables à la poubelle. Pour éliminer les batteries lithium-ion en toute sécurité, couvrez les bornes avec du ruban masque, du ruban isolant ou du ruban d'emballage pour éviter qu'elles n'entrent en contact avec des objets métalliques et ne provoquent un incendie pendant leur transport.

Les batteries lithium-ion contiennent toutefois des matériaux recyclables et sont considérées comme des produits recyclables par le programme de recyclage des batteries de la société RBRC (Rechargeable Battery Recycling Corporation). Nous vous invitons à vous renseigner auprès de Call2Recycle sur le site Web call2recycle.org ou à appeler 1-800-BATTERY (numéro disponible uniquement en Amérique du Nord) pour trouver le centre de recyclage le plus proche.

Ne jetez jamais les batteries dans un feu, car elles risqueraient d'exploser.



AVERTISSEMENT : utilisez uniquement des batteries de rechange, des câbles d'alimentation et des accessoires ou appareils de chargement de batterie GoPro avec votre caméra.

L'utilisation d'une batterie GoPro plus ancienne ou d'une batterie d'une autre marque peut considérablement limiter les performances de votre caméra et provoquer un incendie, une électrocution ou tout autre risque de sécurité. Cela annulera également votre garantie.

Dépannage

IMPOSSIBLE D'ALLUMER MA GOPRO

Assurez-vous que votre GoPro est chargée. Consultez la section [Insertion de la carte SD et de la batterie \(page 10\)](#). Si le chargement de la batterie ne fonctionne pas, essayez de redémarrer votre caméra. Consultez la section [Redémarrage de votre caméra GoPro \(page 116\)](#).

MA GOPRO NE RÉPOND PAS LORSQUE J'APPUIE SUR UN BOUTON
Consultez la section [Redémarrage de votre caméra GoPro \(page 116\)](#).

JE CONSTATE DES SAUTS PENDANT LA LECTURE SUR MON
ORDINATEUR

Les saccades pendant la lecture ne sont généralement pas dues aux fichiers. Si vous constatez des sauts d'image, le problème peut être dû à l'une des situations suivantes :

- L'ordinateur ne fonctionne pas avec des fichiers HEVC. Essayez de télécharger gratuitement la dernière version de GoPro Player pour Mac ou Windows depuis gopro.com/apps.
- Votre ordinateur ne présente pas la configuration minimale requise par le logiciel que vous utilisez pour visionner les images.

J'AI OUBLIÉ LE NOM D'UTILISATEUR OU LE MOT DE PASSE DE MA
CAMÉRA

Faites glisser l'écran arrière vers le bas pour accéder au tableau de bord, puis faites glisser vers la gauche et appuyez sur Préférences > Connexions > Infos de la caméra.

Dépannage

JE NE CONNAIS PAS LA VERSION DU LOGICIEL UTILISÉ

Faites glisser l'écran arrière vers le bas pour accéder au tableau de bord, puis faites glisser vers la gauche et appuyez sur Préférences > À propos > Infos de la caméra.

JE NE TROUVE PAS LE NUMÉRO DE SÉRIE DE MA CAMÉRA

Le numéro de série est gravé à l'intérieur du compartiment de la batterie de votre caméra. Vous pouvez également le trouver en faisant glisser l'écran arrière vers le bas pour accéder au tableau de bord, puis en faisant glisser vers la gauche et en appuyant sur Préférences > À propos > Infos de la caméra.

Pour consulter d'autres réponses aux questions les plus fréquemment posées, rendez-vous sur gopro.com/help.

Spécifications techniques : Vidéo

RÉSOLUTION VIDÉO (RÉS)

La résolution vidéo désigne le nombre de lignes horizontales utilisées dans chaque image d'une vidéo. Une vidéo 1080p est composée de 1 080 lignes horizontales. Une vidéo 5.3K est composée de 5 312 lignes horizontales. Plus le nombre de lignes est élevé, plus grande est la résolution. Par conséquent, une image en 5.3K est plus détaillée qu'une image en 1080p.

Résolution vidéo	Description
5.3K	Vidéo ultra-haute résolution qui capture des vidéos ultra-HD à couper le souffle au format d'image large 16:9. Peut être utilisée pour effectuer des captures d'image 15,8 MP à partir de votre vidéo.
5.3K 4:3	Vidéo ultra-haute résolution qui capture une plus grande image avec le format d'image 4:3 plus grand. Idéale pour les images de type point de vue et pour capturer des images de 21 MP à partir de votre vidéo.
5.3 K 8:7	Vidéo ultra-haute résolution qui capture le champ de vision le plus haut et le plus large jamais proposé sur une caméra HERO. Idéale pour effectuer un zoom avant tout en conservant la richesse des textures et la netteté des images, ainsi que pour effectuer des captures d'image 24,7 MP à partir de vos vidéos.

Spécifications techniques : Vidéo

Résolution vidéo	Description
4K 4:3	Une vidéo ultra-HD au grand format d'image 4:3 capture une plus grande partie de la scène que les clichés en 16:9. Peut être utilisée pour effectuer des captures d'image 12 MP à partir de votre vidéo.
4K	Vidéo ultra-HD au format d'image 16:9. Recommandée pour les clichés réalisés sur trépied ou depuis une position fixe. Peut être utilisée pour effectuer des captures d'image 8 MP à partir de votre vidéo.
4 K 8:7	Vidéo ultra-HD au format d'image 8:7 extra-haut et extra-large. Idéale pour capturer des images POV immersives qui vous permettent de changer d'objectif numérique, de recadrer vos prises et d'ajuster le format d'image après l'enregistrement. Peut être utilisée pour effectuer des captures d'image 12,9 MP à partir de votre vidéo.
2.7K 4:3	Idéale pour les prises de vue subjectives en haute résolution avec la caméra fixée sur une partie du corps ou sur votre équipement, avec lecture au ralenti fluide.

Spécifications techniques : Vidéo

Résolution vidéo	Description
2.7K	Format vidéo 16:9 haute résolution qui offre des résultats de qualité cinématographique pour les productions professionnelles.
1080p	Résolution standard utilisée pour les téléviseurs HD, idéale pour tous les types de clichés et le partage sur les réseaux sociaux. Les réglages élevés 240 ips et 120 ips permettent de produire des ralentis lors du montage.

Spécifications techniques : Vidéo

IMAGES PAR SECONDE (IPS)

Les images par seconde désignent le nombre d'images capturées pour chaque seconde de vidéo. Une valeur ips élevée (60, 120 ou 240) est idéale pour capturer les actions rapides. Vous pouvez également utiliser des images avec une valeur ips élevée pour la lecture au ralenti.

Ralenti avec IPS

Les vidéos à vitesse normale sont généralement capturées et lues à 30 ips. Par conséquent, les vidéos capturées à 60 ips peuvent être lues au ralenti x2 (vitesse de 1/2). Les vidéos enregistrées à 120 ips peuvent être lues au ralenti x4 (vitesse de 1/4) et celles à 240 ips peuvent être lues au ralenti x8 (vitesse de 1/8).

Les vidéos enregistrées à des valeurs ips plus élevées présentent également des mouvements plus fluides et plus détaillés lorsqu'elles sont visionnées au ralenti.

Résolution et IPS

Les résolutions vidéo élevées fournissent davantage de détails et de clarté, mais sont généralement disponibles avec des valeurs ips faibles.

Les résolutions vidéo faibles fournissent moins de détails et de clarté, mais peuvent être utilisées avec des valeurs ips plus élevées.

Lorsque vous choisissez une résolution sur l'écran RÉ S | IPS, toutes les fréquences d'images disponibles pour la résolution sélectionnée s'affichent en blanc. Les fréquences d'images non disponibles s'affichent en gris.

Spécifications techniques : Vidéo

FORMAT D'IMAGE (VIDÉO)

Le format d'image désigne la largeur et la hauteur d'une image. Votre caméra GoPro capture des vidéos et des photos dans trois formats d'image.

8:7

Ce format ultra-immersif offre le champ de vision le plus haut et le plus large jamais intégré à une caméra GoPro HERO, vous permettant de capturer une plus grande partie de la scène à chaque prise de vue. Vous pouvez ainsi effectuer un zoom avant et faire la mise au point sur certaines parties de vos images pour créer des séquences hautes résolution de l'action dans n'importe quel format d'image, tout en recadrant le reste à l'aide de l'application GoPro Quik ou d'un autre logiciel de montage. Les résolutions 8:7 sont répertoriées sur la ligne supérieure de l'écran RÉ S | IPS.

4:3

Le grand format 4:3 capture une plus grande partie de la scène que le format grand écran 16:9. Il est idéal pour les selfies et les images de type point de vue. Les résolutions 4:3 sont répertoriées dans la ligne supérieure de l'écran RÉ S | IPS.

16:9

Il s'agit du format standard utilisé pour les téléviseurs HD et les logiciels de montage. Le format grand écran est idéal pour la capture d'images cinématographiques spectaculaires. Les résolutions 16:9 sont répertoriées sous les résolutions 4:3 de l'écran RÉ S | IPS.

Attention : des bandes noires apparaîtront des deux côtés de l'écran lors de la lecture d'images au format 4:3 et 8:7 sur un téléviseur HD.

Spécifications techniques : Vidéo

OBJECTIFS NUMÉRIQUES (VIDÉO)

Les objectifs numériques vous permettent de choisir la taille de la scène capturée par votre caméra. Les différents objectifs peuvent également avoir un impact sur le niveau de zoom et l'effet fisheye de votre cliché.

Objectif numérique	Description
	Notre champ de vision le plus grand et le plus large pour des vidéos ultra-immersives 16:9.
HyperView (16 mm)	<i>Attention</i> : HyperView étire les images 8:7 pour les adapter à un écran 16:9. Cela permet de créer des images ultra-immersives avec un effet fisheye. Il est préférable de l'utiliser pour les images POV de sports d'action plutôt que pour la capture de scènes générales.
SuperView (16 mm)	Propose des images au format 4:3 comme des vidéos immersives 16:9.
Large (16 à 34 mm)	Champ de vision large qui capture le plus d'éléments possible dans le cadre.
Linéaire avec verrouillage de l'horizon/maintien de l'horizon (19–33 mm)	Capture un champ de vision large sans l'effet fisheye associé aux options HyperView, SuperView ou Large. Permet d'obtenir des images fluides et stables, même si votre caméra pivote pendant l'enregistrement. Pour en savoir plus, consultez la section Verrouillage de l'horizon / Maintien de l'horizon (à partir de la page 144) .
Linéaire (19 à 39 mm)	Champ de vision large sans l'effet fisheye associé aux options SuperView et Large.

Attention : seuls les objectifs compatibles avec la résolution et la fréquence d'images que vous avez sélectionnées seront disponibles.

Spécifications techniques : Vidéo

ASTUCE DE PRO : utilisez le module d'objectif Max (vendu séparément) pour augmenter votre champ de vision avec un objectif numérique ultra grand angle à 155°, le plus grand angle jamais proposé sur une caméra HERO.

MODE VIDÉO EN QUALITÉ MAXIMALE

Voici un récapitulatif complet des résolutions vidéo, des fréquences d'images (ips), des objectifs numériques et des formats d'image de votre caméra en mode Vidéo en qualité maximale.

Résolution vidéo (RÉSOLUTION)	IPS (60 Hz/ 50 Hz)*	Objectifs numériques	Résolution d'écran	Format d'image
5.3K	60/50	SuperView, Large, Linéaire, Linéaire avec maintien de l'horizon	5 312 x 2 988	16:9
5.3K	30/25 24/24	HyperView, SuperView, Large, Linéaire, Linéaire avec verrouillage de l'horizon	5 312 x 2 988	16:9
5.3K 4:3	30/25 24/24	Large, Linéaire, Linéaire avec verrouillage de l'horizon	5 312 x 3 984	4:3
5.3 K 8:7	30/25	Large	5 312 x 4 648	8:7

Pour obtenir des conseils sur les paramètres à utiliser, consultez la section [Suggestions de paramètres \(page 35\)](#).

*60 Hz (NTSC) et 50 Hz (PAL) désignent le format vidéo, qui dépend de votre région. Pour en savoir plus, consultez la section [Anti-scintillement \(page 108\)](#).

Spécifications techniques : Vidéo

Résolution vidéo (RÉSOLUTION)	IPS (60 Hz/50 Hz)*	Objectifs numériques	Résolution d'écran	Format d'image
4K	120/100	SuperView, Large, Linéaire, Linéaire avec maintien de l'horizon	3840 x 2160	16:9
4K	30/25 24/24	SuperView, Large, Linéaire, Linéaire avec verrouillage de l'horizon	3 840 x 2 160	16:9
4K	60/50	HyperView, SuperView, Large, Linéaire, Linéaire avec verrouillage de l'horizon	3 840 x 2 160	16:9
4K 4:3	60/50 30/25 24/24	Large, Linéaire. Linéaire avec verrouillage de l'horizon	4 000 x 3 000	4:3
4K 8:7	30/55	Large	5 312 x 4 648	8:7
2.7K	240/200	Large, Linéaire, Linéaire avec maintien de l'horizon	2 704 x 1 520	16:9
2.7K	120/100 60/50	SuperView, Large, Linéaire, Linéaire avec verrouillage de l'horizon	2 704 x 1 520	16:9
2.7K 4:3	120/100 60/50	Large, Linéaire, Linéaire avec verrouillage de l'horizon	2 704 x 2 028	4:3

Spécifications techniques : Vidéo

Résolution vidéo (RÉSOLUTION)	IPS (60 Hz/50 Hz)*	Objectifs numériques	Résolution d'écran	Format d'image
1080p	240/200	Large, Linéaire, Linéaire avec maintien de l'horizon	1920 x 1080	16:9
1080p	120/100 60/50 30/25 24/24	SuperView, Large, Linéaire Linéaire avec verrouillage de l'horizon	1920 x 1080	16:9

Pour obtenir des conseils sur les paramètres à utiliser, consultez la section [Paramètres suggérés \(page 35\)](#).

*60 Hz (NTSC) et 50 Hz (PAL) désignent le format vidéo, qui dépend de votre région. Pour en savoir plus, consultez la section [Anti-scintillement \(page 108\)](#).

Spécifications techniques : Vidéo

MODE VIDÉO AUTONOMIE PROLONGÉE

Le mode Autonomie prolongée utilise ces résolutions et fréquences d'images pour prolonger la durée d'enregistrement tout en offrant une qualité vidéo moyenne :

Résolution vidéo (RÉSOLUTION)	IPS (60 Hz/50 Hz)*	Objectifs numériques	Résolution d'écran	Format d'image
5.3K	30/25 24/24	HyperView, SuperView, Large, Linéaire	5 312 x 2 988	16:9
4K	60/50	HyperView, SuperView, Large, Linéaire	3 840 x 2 160	16:9
4K	30/25 24/24	SuperView, Large, Linéaire	3 840 x 2 160	16:9
4K 4:3	60/50 30/25 24/24	Large, Linéaire	4 000 x 3 000	4:3
2.7K	60/50	SuperView, Large, Linéaire	2 704 x 1 520	16:9

Spécifications techniques : Vidéo

Résolution vidéo (RÉSOLUTION)	IPS (60 Hz/50 Hz)*	Objectifs numériques	Résolution d'écran	Format d'image
2.7K 4:3	60/50	Large, Linéaire	2 704 x 2 028	4:3

Pour obtenir des conseils sur les paramètres à utiliser, consultez la section [Paramètres suggérés \(page 35\)](#).

*60 Hz (NTSC) et 50 Hz (PAL) désignent le format vidéo, qui dépend de votre région. Pour en savoir plus, consultez la section [Anti-scintillement \(page 108\)](#).



Résolutions et fréquences d'images élevées

Par temps chaud, les résolutions ou les valeurs ips élevées peuvent entraîner une surchauffe de votre caméra, qui consommera alors plus d'énergie.

Le manque de circulation d'air et la connexion à l'application GoPro Quik peuvent faire chauffer encore plus votre caméra, consommer davantage d'énergie et réduire la durée d'enregistrement.

Si la chaleur pose problème, essayez d'enregistrer des vidéos plus courtes. Limitez également l'utilisation de fonctionnalités qui consomment beaucoup d'énergie, comme l'application GoPro Quik. La télécommande The Remote (vendue séparément) peut contrôler votre caméra GoPro tout en consommant moins d'énergie.

Votre caméra vous indiquera si elle a besoin d'être éteinte pour refroidir.

Pour en savoir plus, consultez la section [Messages importants \(page 114\)](#).

Spécifications techniques : Vidéo

VERROUILLAGE DE L'HORIZON / MAINTIEN DE L'HORIZON

Votre GoPro peut donner à vos vidéos l'aspect cinématographique des productions professionnelles en conservant un horizon droit et stable. En fonction de la résolution et de la fréquence d'images utilisées, votre caméra enregistrera soit avec le verrouillage de l'horizon, soit avec le maintien de l'horizon.

ASTUCE DE PRO : associez le contrôle de l'horizon à HyperSmooth pour une stabilisation vidéo optimale.

Verrouillage de l'horizon

Le verrouillage de l'horizon permet d'obtenir des images stables (sur l'axe horizontal ou vertical), même si votre caméra pivote à 360° pendant l'enregistrement. Il est disponible pour l'enregistrement d'images au format 16:9 et 4:3 avec la plupart des fréquences d'images dans chaque résolution.

Maintien de l'horizon

Le maintien de l'horizon permet d'obtenir des images fluides et stables, même si votre caméra s'incline pendant l'enregistrement. Il est disponible pour l'enregistrement d'images au format 16:9 avec la fréquence d'images la plus élevée dans chaque résolution (5.3K60, 4K120, 2.7K240 et 1080p240).

Spécifications techniques : Vidéo

Résolution vidéo (RÉSOLUTION)	IPS (60 Hz/50 Hz)*	Objectif numérique	Format d'image
5.3K	60/50	Linéaire avec maintien de l'horizon	16:9
5.3K	30/25 24/24	Linéaire avec verrouillage de l'horizon	16:9
5.3K 4:3	30/25 24/24	Linéaire avec verrouillage de l'horizon	4:3
4K	120/100	Linéaire avec maintien de l'horizon	16:9
4K	60/50 30/25 24/24	Linéaire avec verrouillage de l'horizon	16:9
4K 4:3	60/50 30/25 24/24	Linéaire avec verrouillage de l'horizon	4:3
2.7K	240/200	Linéaire avec maintien de l'horizon	16:9

Attention : le contrôle de l'horizon n'est pas disponible lors de l'enregistrement d'images au format 8:7.

**60 Hz (NTSC) et 50 Hz (PAL) désignent le format vidéo, qui dépend de votre région. Pour en savoir plus, consultez la section [Anti-scintillement](#) (page 108).*

Spécifications techniques : Vidéo

Résolution vidéo (RÉSOLUTION)	IPS (60 Hz/50 Hz)*	Objectif numérique	Format d'image
2.7K	120/100 60/50	Linéaire avec verrouillage de l'horizon	16:9
2.7K 4:3	120/100 60/50	Linéaire avec verrouillage de l'horizon	4:3
1080p	240/200	Linéaire avec maintien de l'horizon	16:9
1080p	120/100 60/50 30/25 20/20	Linéaire avec verrouillage de l'horizon	16:9

Attention : le contrôle de l'horizon n'est pas disponible lors de l'enregistrement d'images au format 8:7.

*60 Hz (NTSC) et 50 Hz (PAL) désignent le format vidéo, qui dépend de votre région. Pour en savoir plus, consultez la section [Anti-scintillement](#) (page 108).

Spécifications techniques : Vidéo

STABILISATION VIDÉO HYPERSMOOTH

HyperSmooth permet d'obtenir des images ultra-fluides en corrigeant les tremblements de la caméra. Cette fonctionnalité recadre vos vidéos pendant l'enregistrement, ce qui lui permet de mettre en mémoire tampon les images. Il s'agit de l'option idéale pour filmer des activités comme le vélo, le patinage et le ski, pour réaliser des clichés à la main et bien plus encore. Votre GoPro offre quatre paramètres HyperSmooth :

Paramètre	Description
AutoBoost	Combine une stabilisation vidéo maximale avec le champ de vision le plus large possible. Le recadrage varie en fonction du niveau de stabilisation requis pour la prise de vue.
Boost	Stabilisation vidéo maximale avec recadrage étroit.
Activé	Stabilisation vidéo de haut niveau avec un recadrage minimal.
Désactivé	Enregistre des vidéos sans stabilisation, ni recadrage

Vous pouvez rendre vos images encore plus fluides en utilisant le zoom tactile pour recadrer vos clichés avant de commencer l'enregistrement. Ainsi, votre caméra disposera d'une mémoire tampon encore plus importante lorsqu'elle stabilisera votre vidéo. Utiliser le verrouillage de l'horizon améliore également la stabilisation.

Spécifications techniques : Vidéo

ASTUCE DE PRO : utilisez le module d'objectif Max (vendu séparément) pour optimiser votre caméra GoPro avec une stabilisation vidéo optimale jusqu'à 2.7K.

INTERVALLE DE BOUCLE

Vous pouvez régler votre caméra GoPro pour qu'elle enregistre des boucles de 5 (par défaut), 20, 60 ou 120 minutes. Vous pouvez aussi choisir la valeur Max. Dans ce cas, la caméra continuera d'enregistrer jusqu'à ce que la carte SD soit pleine, puis reviendra en arrière pour enregistrer par-dessus le début de la vidéo.

Spécifications techniques : Photo

FORMAT D'IMAGE (PHOTO)

Le format d'image désigne la largeur et la hauteur d'une image. Votre GoPro capture des photos 27 MP au format d'image 8:7. Ce format ultra-immersif offre le champ de vision le plus haut et le plus large jamais intégré à une caméra GoPro HERO. Avec plus de hauteur, il est idéal pour créer des prises de vue verticales extra-hautes 9:16 ou de la taille dont vous avez besoin pour n'importe quelle plateforme de réseau social.

Retouche photo avec l'application GoPro Quik

Le format d'image 8:7 associé à la résolution photo 27 MP vous offre un support extra-large pour laisser libre cours à votre créativité. L'application GoPro Quik propose une multitude d'outils conçus pour faciliter le montage.

- Effectuez un zoom avant sur certaines parties de vos images et recadrez-les sans perdre les détails.
- Changez d'objectif numérique pour ajuster le champ de vision de vos photos.
- Modifiez le format d'image de vos prises de vue.

Spécifications techniques : Photo

SUPERPHOTO

SuperPhoto analyse automatiquement la scène et applique de façon intelligente le meilleur traitement d'image pour le cliché.

En fonction de l'éclairage, du mouvement présent dans votre prise de vue et d'autres conditions, SuperPhoto va choisir une option parmi trois :

Imagerie à grande gamme dynamique (HDR)

Notre fonctionnalité HDR améliorée combine plusieurs photos en un seul cliché pour faire ressortir les détails de la scène en mélangeant forte luminosité et ombres.

Réduction du bruit sur plusieurs images

Combine automatiquement plusieurs photos en une seule avec moins de distorsion numérique (bruit).

Photo standard

Inclut le mappage tonal local, qui améliore les photos en augmentant les détails et le contraste uniquement aux endroits nécessaires.

SuperPhoto ne fonctionne que pour des photos uniques. En raison du délai nécessaire pour le traitement de l'image, le traitement et l'enregistrement de chaque cliché peuvent prendre un peu plus de temps.

Attention : SuperPhoto ne fonctionne pas avec les photos RAW, Protune ou le contrôle de l'exposition.

Désactivation de SuperPhoto

SuperPhoto est activé par défaut. Voici comment le désactiver.

1. Dans l'écran des paramètres Photo, appuyez sur Sortie.
2. Basculez sur Standard, HDR ou RAW.

Spécifications techniques : Photo

HDR

La fonctionnalité HDR (imagerie à grande gamme dynamique) est l'une des techniques de traitement d'image que SuperPhoto utilise pour améliorer vos clichés. Elle combine plusieurs clichés en une photo unique avec les meilleurs résultats jamais obtenus. Choisissez ce paramètre si vous souhaitez utiliser la fonctionnalité HDR à chaque fois que vous prenez une photo.

1. Dans les paramètres Photo, appuyez sur Sortie.
2. Sélectionnez HDR.

Vous pouvez utiliser la fonctionnalité HDR uniquement pour des photos uniques. Pour obtenir les meilleurs résultats, utilisez-la dans le cadre de clichés à contraste élevé avec un minimum de mouvement.

Attention : la fonctionnalité HDR ne fonctionne pas avec les photos RAW ou le contrôle de l'exposition.

Spécifications techniques : Photo

VITESSE D'OBTURATION (NUIT ET PHOTO DE NUIT EN ACCÉLÉRÉ)

La vitesse d'obturation vous permet de définir la durée d'ouverture de l'obturateur dans les modes Nuit et Photo de nuit en accéléré. Voici les options à votre disposition, accompagnées de conseils vous indiquant quand les utiliser :

Vitesse	Exemples
Auto (jusqu'à 30 secondes)	Lever et coucher de soleil, aube, crépuscule, pénombre, nuit.
2, 5, 10 ou 15 secondes	Aube, crépuscule, pénombre, circulation de nuit, grande roue, feux d'artifice, light painting.
20 secondes	Ciel de nuit (avec lumière).
30 secondes	Ciel étoilé, voie lactée (obscurité totale).

ASTUCE DE PRO : pour réduire le flou lors de l'utilisation des modes Photo de nuit et Photo de nuit en accéléré, montez votre caméra sur un trépied ou placez-la sur une surface stable où elle ne peut pas osciller ni être secouée.

Spécifications techniques : Photo

FRÉQUENCE DE RAFALE

(Capture les scènes d'action rapide avec l'un des paramètres de vitesse élevée suivants :

- Automatique (jusqu'à 30 photos en 1 seconde en fonction de la luminosité)
- 60 photos en 6 ou 10 secondes
- 30 photos en 1, 3 ou 6 secondes
- 10 photos en 1 ou 3 seconde(s)
- 5 photos en 1 seconde
- 3 photos en 1 seconde

OBJECTIFS NUMÉRIQUES (PHOTO)

Les objectifs numériques vous permettent de choisir la taille de la scène capturée par votre caméra. Ils ont également un impact sur le niveau de zoom et l'effet fisheye de votre cliché. Il existe trois options d'objectif pour les photos :

Objectif numérique	Description
Large (16 à 34 mm)	Champ de vision large qui capture le plus d'éléments possible dans le cadre.
Linéaire (19 à 39 mm)	Champ de vision large sans l'effet fisheye associé à l'option Large.

ASTUCE DE PRO : utilisez le module d'objectif Max (vendu séparément) pour augmenter votre champ de vision avec un objectif numérique ultra grand angle à 155°, le plus grand angle jamais proposé sur une caméra HERO.

Spécifications techniques : Photo

FORMAT RAW

Lorsque ce paramètre est activé, toutes les photos capturées sont enregistrées en tant qu'image .jpg (pour un affichage immédiat sur votre caméra ou un partage à l'aide de l'application GoPro Quik) et en tant que fichier .gpr.

Le fichier .gpr est basé sur le format DNG d'Adobe. Ces fichiers peuvent être utilisés dans Adobe Camera Raw (ACR) version 9.7 ou ultérieure. Vous pouvez également utiliser Adobe Photoshop Lightroom CC (version 2015.7 ou ultérieure) et Adobe Photoshop Lightroom 6 (version 6.7 ou ultérieure).

En mode Photo, le format RAW est disponible avec les sous-modes Photo, Rafale, Nuit, Photo en accéléré et Photo de nuit en accéléré. Notez cependant les conditions et exceptions suivantes :

- SuperPhoto doit être désactivé.
- Les objectifs numériques doivent être définis sur Large.
- Le zoom doit être désactivé.
- Le format RAW n'est pas disponible pour la capture de photos en continu.
- Pour Photo en accéléré, l'intervalle doit être d'au moins 5 secondes.
- Pour Photo de nuit en accéléré, l'obturateur doit être réglé au moins sur 5 secondes.

ASTUCE DE PRO : les photos au format .gpr sont enregistrées au même endroit et portent le même nom que les fichiers .jpg. Pour y accéder, insérez votre carte SD dans un lecteur de cartes et localisez-les à l'aide de l'explorateur de fichiers de votre ordinateur.

Spécifications techniques : Accéléré

VITESSE VIDÉO TIMEWARP

Vous pouvez augmenter la vitesse des vidéos TimeWarp jusqu'à x30 pour filmer des activités plus longues et les transformer en moments courts à partager. Par défaut, ce paramètre est défini sur Automatique, ce qui permet à la caméra d'ajuster la vitesse pour vous.

Vous pouvez également régler vous-même la vitesse. Utilisez le tableau ci-dessous pour estimer la durée de vos vidéos. Par exemple, si vous réalisez un enregistrement de 4 minutes à une vitesse de x2, vous obtiendrez environ 2 minutes de vidéo TimeWarp.

Vitesse	Durée d'enregistrement	Durée de la vidéo
x2	1 minute	30 secondes
x5	1 minute	10 secondes
x10	5 minutes	30 secondes
x15	5 minutes	20 secondes
x30	5 minutes	10 secondes

Attention : les durées d'enregistrement sont approximatives. La durée de la vidéo peut varier en fonction du mouvement présent dans votre enregistrement.

Spécifications techniques : Accélééré

Vitesse	Exemples
x2-x5	Conduite sur une route panoramique.
x10	Randonnée pédestre et découverte.
x15-x30	VTT et course.

ASTUCE DE PRO : pour obtenir de meilleurs résultats, laissez la vitesse en mode Automatique lors de la capture d'images susceptibles d'être saccadées.

BANDE DE VITESSE (TIMEWARP)

Appuyez sur l'écran tactile arrière pendant l'enregistrement TimeWarp pour réduire la vitesse de votre vidéo. Appuyez une nouvelle fois pour accélérer de nouveau la vidéo. Choisissez la vitesse avant l'enregistrement en appuyant sur  sur l'écran de capture ou en accédant au menu des paramètres TimeWarp. Il existe deux options :

Vitesse	Images par seconde	Son
Vitesse réelle (x1)	30 ips	Activé
Mi-vitesse (ralenti x0,5)	60 ips	Désactivé

ASTUCE DE PRO : vous pouvez également utiliser le bouton Mode  pour activer la bande de vitesse. Faites défiler l'écran jusqu'aux raccourcis dans le menu des paramètres pour la configurer.

Spécifications techniques : Accélééré

RÉSOLUTION VIDÉO (TIMEWARP ET VIDÉO EN ACCÉLÉRÉ)

HERO11 Black capture des vidéos TimeWarp et des vidéos en accéléré dans quatre résolutions :

Résolution	Format d'image
5.3K	16:9
4K	16:9
4K	4:3
1080p	16:9

Pour en savoir plus, consultez la section [Format d'image \(vidéo\)](#) (page 137).

Spécifications techniques : Accéléré

INTERVALLE POUR LE MODE ACCÉLÉRÉ

L'intervalle définit la fréquence à laquelle la caméra effectue une prise dans les modes Vidéo en accéléré et Photo en accéléré.

Les intervalles disponibles sont les suivants : 0,5 (par défaut), 1, 2, 5, 10 et 30 seconde(s), 1, 2, 5, 30 minute(s) et 1 heure.

Intervalle	Exemples
0,5 à 2 secondes	Surf, vélo ou autre activité sportive.
2 secondes	Rue très fréquentée.
5 à 10 secondes	Nuages ou scènes extérieures de longue durée.
10 secondes à 1 minute	Projets artistiques ou autres activités longues.
1 minute à 1 heure	Travaux de construction ou autres activités qui ont lieu sur une très longue durée.

Spécifications techniques : Accéléré

Durée d'enregistrement de Vidéo en accéléré

Utilisez ce tableau pour déterminer la durée de vos vidéos.

Intervalle	Durée d'enregistrement	Durée de la vidéo
0,5 seconde	5 minutes	20 secondes
1 seconde	5 minutes	10 secondes
2 secondes	10 minutes	10 secondes
5 secondes	1 heure	20 secondes
10 secondes	1 heure	10 secondes
30 secondes	5 heures	20 secondes
1 minute	5 heures	10 secondes
2 minutes	5 heures	5 secondes
5 minutes	10 heures	4 secondes
30 minutes	1 semaine	10 secondes
1 heure	1 semaine	5 secondes

ASTUCE DE PRO : pour obtenir les meilleurs résultats, montez votre caméra sur un trépied ou placez-la sur une surface stable où elle ne peut pas osciller ni être secouée. Utilisez la vidéo TimeWarp pour capturer une vidéo en accéléré lorsque vous vous déplacez.

Spécifications techniques : Accéléré

INTERVALLE POUR LE MODE NUIT EN ACCÉLÉRÉ

Choisissez la fréquence à laquelle votre GoPro réalise un cliché en mode Nuit en accéléré. Les intervalles pour le mode Nuit en accéléré sont les suivants : Automatique ; 4, 5, 10, 15, 20 et 30 secondes ; et 1, 2, 5, 30 et 60 minutes.

L'option par défaut Automatique synchronise l'intervalle avec le réglage de l'obturateur. Si la vitesse d'obturation est définie sur 10 secondes et que le paramètre Intervalle est défini sur Automatique, votre caméra réalise un cliché toutes les 10 secondes.

Intervalle	Exemples
Auto	Idéal pour toutes les expositions (capture aussi rapidement que possible, selon le réglage d'obturateur).
4 à 5 secondes	Scène urbaine nocturne, rue éclairée ou scènes avec mouvements.
10 à 15 secondes	Éclairage faible avec mouvements lents, comme un ciel de nuit nuageux sous une lune brillante.
20 à 30 secondes	Très faible luminosité ou mouvements très lents, comme un ciel étoilé avec une lumière ambiante ou un éclairage de rue minime.

Spécifications techniques : Accéléré

INTERVALLE POUR LE MODE NUIT EN ACCÉLÉRÉ

Choisissez la fréquence à laquelle votre GoPro réalise un cliché en mode Nuit en accéléré. Les intervalles pour le mode Nuit en accéléré sont les suivants : Automatique ; 4, 5, 10, 15, 20 et 30 secondes ; et 1, 2, 5, 30 et 60 minutes.

L'option par défaut Automatique synchronise l'intervalle avec le réglage de l'obturateur. Si la vitesse d'obturation est définie sur 10 secondes et que le paramètre Intervalle est défini sur Automatique, votre caméra réalise un cliché toutes les 10 secondes.

Intervalle	Exemples
Auto	Idéal pour toutes les expositions (capture aussi rapidement que possible, selon le réglage d'obturateur).
4 à 5 secondes	Scène urbaine nocturne, rue éclairée ou scènes avec mouvements.
10 à 15 secondes	Éclairage faible avec mouvements lents, comme un ciel de nuit nuageux sous une lune brillante.
20 à 30 secondes	Très faible luminosité ou mouvements très lents, comme un ciel étoilé avec une lumière ambiante ou un éclairage de rue minime.

Spécifications techniques : Protune

Protune exploite tout le potentiel créatif de votre caméra en vous permettant de contrôler manuellement des paramètres avancés, comme la couleur, la balance des blancs et la vitesse d'obturation. Cette fonction est compatible avec les outils professionnels de correction de couleur et les autres logiciels d'édition.

Voici quelques astuces à garder à l'esprit :

- Protune est disponible pour tous les modes, à l'exception de Boucle. Faites défiler vers le bas dans le menu des paramètres pour afficher tous les paramètres Protune.
- Certains paramètres Protune ne sont pas disponibles lorsque le contrôle de l'exposition est activé.
- Les modifications des paramètres Protune dans un préréglage donné s'appliquent uniquement à ce préréglage. Par exemple, une modification de la balance des blancs en mode Accéléré n'affectera pas la balance des blancs des photos en rafale.

ASTUCE DE PRO : vous pouvez réinitialiser tous les paramètres Protune et restaurer ainsi leur valeur par défaut en appuyant sur  dans le menu Paramètres.

Spécifications techniques : Protune

HEVC 10 BITS

La vidéo 10 bits peut afficher plus d'un milliard de couleurs pour une plus grande profondeur des couleurs sur vos images. Activez ce paramètre pour enregistrer vos vidéos au format HEVC 10 bits.

Attention : assurez-vous que vos appareils sont capables de lire du contenu HEVC 10 bits avant d'utiliser ce paramètre.

DÉBIT

Le débit détermine la quantité de données utilisée pour enregistrer une seconde de vidéo. Choisissez entre standard ou élevé.

Débit	Description
Standard (par défaut)	Utilisez un débit plus faible pour réduire la taille des fichiers.
Élevé	Utilisez un débit plus élevé allant jusqu'à 120 Mbit/s (résolutions 5.3K et 4K et pour les vidéos) pour une qualité d'image optimale.

Spécifications techniques : Protune

COULEUR

Le paramètre Couleur permet d'ajuster le profil colorimétrique de vos vidéos et photos. Parcourez les options pour afficher un aperçu en direct de chaque paramètre, puis appuyez sur celui que vous souhaitez utiliser.

Paramètre de couleur	Description
Naturel (par défaut)	Capture des photos et des vidéos avec un profil colorimétrique fidèle à la réalité.
Éclatantes	Capture des photos et des vidéos avec un profil de saturation colorimétrique.
Plat	Active un profil colorimétrique neutre pouvant être corrigé pour correspondre à des images tournées avec un autre équipement, ce qui offre davantage de flexibilité en post-production. Du fait de sa longue courbe, le profil Plat capture davantage de détails dans les tons foncés et les tons clairs.

Spécifications techniques : Protune

BALANCE DES BLANCS

La balance des blancs permet d'ajuster la température de couleur des vidéos et des photos par rapport à la dominante chaude ou froide des conditions de luminosité. Parcourez les options pour afficher un aperçu en direct de chaque paramètre, puis appuyez sur celui que vous souhaitez utiliser.

Les options de ce paramètre sont les suivantes : Automatique (par défaut), 2300K, 2800K, 3200K, 4000K, 4500K, 5000K, 5500K, 6000K, 6500K et Natif. Des valeurs plus faibles vous donneront des tonalités plus chaudes.

Vous pouvez également choisir l'option Automatique pour laisser votre GoPro définir la balance des blancs ou l'option Natif pour créer des fichiers avec une correction colorimétrique minimale qui permet ainsi des réglages plus précis en post-production.

ISO MINIMUM/MAXIMUM

Les paramètres ISO Minimum et ISO Maximum permettent de définir une plage de valeurs pour la sensibilité de la caméra à la lumière et au bruit d'image. Le bruit d'image se rapporte au degré de granulation présent dans l'image.

Avec une faible luminosité, les valeurs ISO supérieures produisent des images plus lumineuses, mais avec davantage de bruit. Les valeurs inférieures produisent des images plus sombres avec moins de bruit. Parcourez les options pour afficher un aperçu en direct de chaque paramètre, puis appuyez sur celui que vous souhaitez utiliser.

Par défaut, la valeur de l'option ISO Maximum est définie sur 1600 pour les vidéos et 3200 pour les photos. Par défaut, l'option ISO Minimum est définie sur 100.

Spécifications techniques : Protune

Les valeurs ISO Maximum et ISO Minimum peuvent également être réglées sur Auto lors de l'enregistrement de vidéos. Cette fonctionnalité est particulièrement utile pour les prises de vue dans des environnements aux conditions d'éclairage variables.

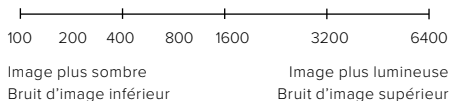

Attention : en mode de capture Vidéo ou Photo, la valeur ISO dépend du réglage de l'obturateur Protune. La valeur ISO Maximum que vous sélectionnez est utilisée comme valeur ISO maximale. La valeur ISO effectivement appliquée peut être inférieure selon les conditions de luminosité.

ASTUCE DE PRO : pour verrouiller le paramètre ISO sur une valeur précise, spécifiez des valeurs identiques pour les paramètres ISO Minimum et ISO Maximum.

Spécifications techniques : Protune

OBTURATEUR

L'obturateur Protune s'applique uniquement aux modes Vidéo et Photo. Ce paramètre détermine la durée d'ouverture de l'obturateur. Parcourez les options pour afficher un aperçu en direct de chaque paramètre, puis appuyez sur celui que vous souhaitez utiliser. Le paramètre par défaut est Auto.

En mode Photo, les options disponibles sont Automatique, 1/125, 1/250, 1/500, 1/1000 et 1/2000 seconde.

En mode Vidéo, les options disponibles dépendent du réglage ips choisi, comme indiqué ci-dessous.

Obturateur	Exemple 1 : 1080p30	Exemple 2 : 1080p60
Auto	Auto	Auto
1/ips	1/30 s	1/60 s
1/(2 x ips)	1/60 s	1/120 s
1/(4 x ips)	1/120 s	1/240 s
1/(8 x ips)	1/240 s	1/480 s
1/(16 x ips)	1/480 s	1/960 s

ASTUCE DE PRO : pour améliorer la netteté de vos vidéos et de vos photos lorsque vous utilisez le paramètre Obturateur, fixez votre caméra sur un trépied ou toute autre surface stable et immobile, où elle n'oscillera pas.

Spécifications techniques : Protune

COMPENSATION DE LA VALEUR D'EXPOSITION (COMP. V.E.)

La compensation de la valeur d'exposition a un impact sur la luminosité de vos photos et vidéos. L'ajustement de ce paramètre peut améliorer la qualité d'image lors de prises de vue avec une luminosité hautement contrastée.

Les options de ce paramètre vont de -2,0 à +2,0. Le paramètre par défaut est -05.

Faites défiler les options à droite de l'écran Comp. V.E pour afficher un aperçu en direct de chaque paramètre, puis appuyez sur celui que vous souhaitez utiliser. Les valeurs supérieures produisent des images plus lumineuses.

Attention : en mode Vidéo, ce paramètre est disponible uniquement si l'obturateur est réglé sur Automatique.

Vous pouvez aussi ajuster l'exposition en fonction d'une zone spécifique de la scène. Pour en savoir plus, consultez la section [Contrôle de l'exposition \(page 86\)](#).

ASTUCE DE PRO : la compensation de la valeur d'exposition ajuste la luminosité par rapport au réglage ISO sélectionné. Si la luminosité a déjà atteint le réglage ISO dans un environnement à faible luminosité, augmenter la compensation de la valeur d'exposition n'aura aucun effet. Pour augmenter davantage la luminosité, sélectionnez une valeur ISO supérieure.

Spécifications techniques : Protune

NETTETÉ

Le paramètre Netteté contrôle la qualité des détails capturés sur vos images vidéo ou vos photos. Les options de ce paramètre sont les suivantes : Élevée, Moyenne (par défaut) et Faible.

Parcourez les options pour afficher un aperçu en direct de chaque paramètre, puis appuyez sur celui que vous souhaitez utiliser.

ASTUCE DE PRO : si vous comptez augmenter la netteté durant le montage, réglez ce paramètre sur Faible.

Spécifications techniques : Protune

AUDIO RAW

Ce paramètre crée un fichier .wav distinct pour votre vidéo, en plus de la piste audio .mp4 standard. Vous pouvez sélectionner le niveau de traitement à appliquer à la piste audio RAW.

Paramètre RAW	Description
Désactivé (par défaut)	Aucun fichier .wav distinct n'est créé.
Faible	Applique un traitement minimal. Idéal si vous voulez appliquer le traitement audio en post-production.
Moy	Applique un traitement modéré en fonction du paramètre de réduction du bruit du vent. Idéal si vous souhaitez appliquer votre propre gain.
Élevé	Applique un traitement audio intégral (gain automatique et réduction du bruit du vent). Idéal si vous souhaitez un traitement audio sans encodage AAC.

Insérez votre carte SD dans un lecteur de carte pour accéder aux fichiers .wav avec votre ordinateur. Ils sont enregistrés sous le même nom et au même endroit que les fichiers .mp4.

Spécifications techniques : Protune

RÉDUCTION DU BRUIT DU VENT

Votre HERO11 Black utilise trois microphones pour capturer le son pendant l'enregistrement d'une vidéo. Vous pouvez personnaliser la façon dont ils sont utilisés en fonction des conditions d'enregistrement et du type de son que vous souhaitez obtenir dans votre vidéo finale.

Paramètre	Description
Auto (par défaut)	Filtre automatiquement les bruits excessifs du vent (et de l'eau).
Activé	À utiliser pour filtrer les bruits excessifs du vent ou lorsque votre GoPro est fixée sur un véhicule en mouvement.
Désactivé	À utiliser lorsque la qualité du son n'est pas affectée par le vent et lorsque vous voulez vous assurer que votre GoPro enregistre en stéréo.

Assistance clientèle

GoPro s'engage à fournir le meilleur service possible. Pour joindre le service d'assistance clientèle de GoPro, rendez-vous sur gopro.com/help.

Marques déposées

GoPro, HERO et leurs logos respectifs sont des marques commerciales ou des marques déposées de GoPro, Inc. aux États-Unis et dans d'autres pays. © 2022 GoPro, Inc. Tous droits réservés. Pour obtenir des informations sur les brevets, rendez-vous sur gopro.com/patents.
GoPro, Inc., 3025 Clearview Way, San Mateo CA 94402 | GoPro GmbH, Baierbrunner Str. 15 Bldg. D, 81379 Munich, Germany

Informations réglementaires

Pour consulter la liste complète des homologations par pays, reportez-vous aux Instructions produit et sécurité importantes fournies avec votre caméra ou visitez le site gopro.com/help.

